



Aluminium
Haustüren
der Extraklasse

Das Haustürenbuch



IHRE HAUSTÜR
unsere
Leidenschaft

Willkommen

Traumhaustüren für Generationen

Schutz, Stil und Status – die Haustür ist seit jeher ein Symbol. Als Visitenkarte eines Hauses drückt sie das Wertebewusstsein der Bewohner aus. KOMPOtherm® vereint als Qualitätsmarke die Vorteile einer industriellen Fertigung mit meisterlichem Handwerk.

Jede unserer Haustüren ist ein Unikat – gefertigt in einem authentischem Familienunternehmen. So begleiten unsere 300 Mitarbeiter mit Sorgfalt und Sachverstand Ihren individuellen Weg vom Haustürtraum zur Traumhaustür.



Partnerschaft

steht bei uns an erster Stelle!

Wahre Werte wie Ehrlichkeit, Fairness und Zuverlässigkeit zeichnen unser Familienunternehmen seit mehr als 35 Jahren aus.

Wertarbeit

Qualität bis ins Detail

Aluminium ist unser Material der Wahl: KOMPOtherm® Haustüren aus hochwärmege-
dämmten Profilsystemen punkten mit besten
Werten beim Schall-, Wärme-, Witterungs-
und Einbruchschutz. Langlebig und UV-bestän-
dig garantieren unsere Haustüren höchsten
Wohnkomfort für Generationen. In unserem

Haus werden sie zu 95 % in Handarbeit ge-
fertigt. Und überall durchlaufen sie strenge
Prüfkontrollen – vom Materialeingang über
die Fertigung bis zur europaweiten Ausliefe-
rung an unsere Handelspartner durch unseren
eigenen Fuhrpark.





Ausstellung

der Extraklasse auf 900 qm

An sieben Tagen in der Woche lädt das KOMPOtherm® Ausstellungszentrum in Rietberg zu einem Streifzug durch die Welt der Haustürgestaltung ein. Erleben Sie mehr als 80 Haustüranlagen, die darauf warten, von Ihnen entdeckt zu werden. **Vereinbaren Sie Ihren individuellen Termin.**

Industriestraße 24, 33397 Rietberg,
Tel. +49 (0) 52 44 / 97 59 60, Fax +49 (0) 52 44 / 97 59 69,
kontakt@kompotherm.de | www.kompotherm.de

Mo. Do. Fr. 10–19 Uhr, Sa. 9–14 Uhr, So. 14–17 Uhr (nur Schautag).
Dienstags und mittwochs ist das Messezentrum geschlossen. Diese beiden Tage stehen ausschließlich für vereinbarte Beratungstermine zur Verfügung.



Ausstellung Roeschwoog / Frankreich



Innovation

macht's möglich

Mit der Softwarelösung KOMPOsoft® begeistern unsere Handelspartner alle Bauherren durch individuelle, fotorealistische Visualisierungen der Haustüren und transparente Kalkulationen. Lassen Sie sich von den technischen Möglichkeiten der digitalen Simulation faszinieren und sehen Sie **LIVE**, wie Ihre Traum-Haustür später bei Ihnen zuhause aussehen wird.



Kundenfoto



mit KOMPOsoft®



mit KOMPOsoft®

Perfektionismus

Immer alles im Blick

Auf 10.500 Quadratmetern Produktionsfläche an unserem Stammsitz in Verl macht sich jeder einzelne unserer Mitarbeiter für unser hauseigenes Qualitätsmanagement stark. Ein Großteil des Teams hat einen beständigen Blick auf die Türen, die unsere Fertigungsstraße durchlaufen. Nach jedem Arbeitsschritt

wird kontrolliert, gemessen und geprüft, um jede noch so kleine Abweichung unmittelbar zu beseitigen. Genau dieses kompromisslose Qualitätsdenken macht den Unterschied: Nicht Masse, sondern Klasse ist bei KOMPOtherm® der Maßstab.



Iconerklärung:

- FD** flügelüberdeckend außen
- BF** beidseitig flügelüberdeckend
- PL** PLUSline-Zierrahmen
- CL** CLASSICline-Zierrahmen
- BL** BLOCKline-Zierrahmen
- AG** Aluminium-Glasumrahmung innen
- EG** Edelstahl-Glasumrahmung innen
- E** eingesetzte Füllung



Traumhaustüren

<u>KOMPOtherm®</u>	<u>2 - 21</u>
<u>E-Design</u>	<u>22 - 131</u>
<u>Modelltüren</u>	<u>132 - 149</u>
<u>Chagall</u>	<u>150 - 173</u>
<u>Dürer</u>	<u>174 - 187</u>
<u>van Gogh</u>	<u>188 - 207</u>
<u>Rembrandt</u>	<u>208 - 217</u>
<u>Rubens</u>	<u>218 - 223</u>
<u>Matisse</u>	<u>224 - 231</u>
<u>Holzdekor</u>	<u>232 - 241</u>
<u>Vordächer</u>	<u>242 - 257</u>
<u>Technik & Co.</u>	<u>258 - 303</u>

E-Design
Haustürenübersicht



E-12 A S. 122
E-29 S. 101
E-32 S. 70
E-59 S. 131
E-113 S. 99
E-115 S. 124

E-Design
Haustürenübersicht



E-307 S. 68
E-310 S. 111
E-311 S. 88
E-315 S. 85
E-316 S. 64
E-317 S. 64-65



E-140 S. 115
E-142 S. 88
E-143 S. 122
E-144 S. 124 | 131
E-147 S. 130
E-149 S. 105 | 120
E-151 S. 94 | 98
E-178 S. 98 | 106



E-318 S. 64
E-319 S. 86 | 90 | 114
E-320 S. 87 | 90
E-321 S. 59 | 61 | 93
E-322 S. 92
E-324 S. 92
E-327 S. 97
E-328 S. 42

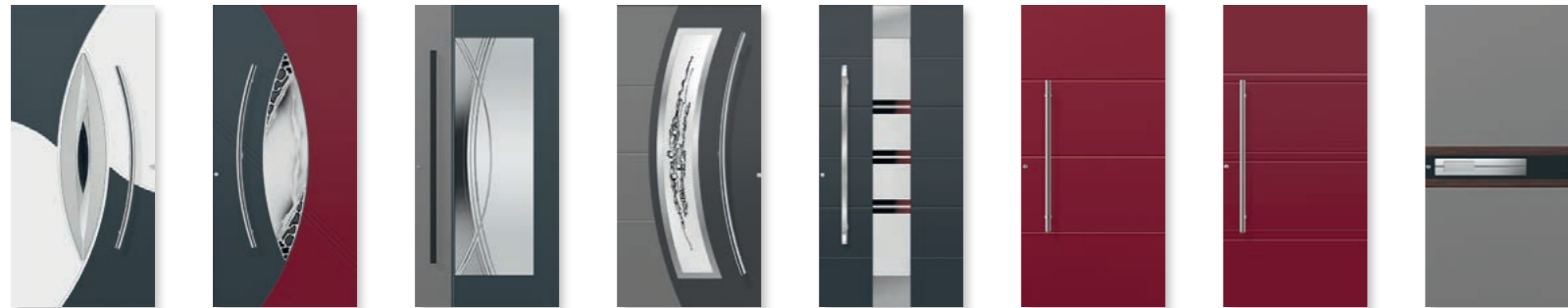

E-179 S. 126-127
E-180 S. 126-127 | 130
E-204 S. 108 | 110 | 128
E-227 S. 122
E-236 S. 104
E-243 S. 57 | 60-61
E-245 S. 71
E-246 S. 80

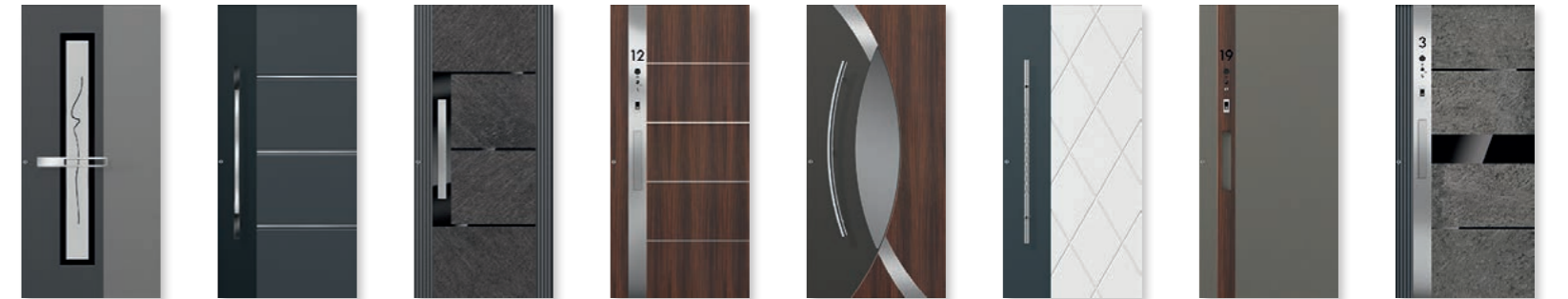

E-329 S. 43
E-330 S. 44-45
E-331 S. 38 | 41
E-332 S. 24-26
E-333 S. 124-125 | 235
E-334 S. 92 | 249
E-337 S. 26-27 | 54-55
E-338 S. 38-39



E-247 S. 69 | 80
E-248 S. 75
E-260 S. 56 | 68 | 70
E-264 S. 83
E-265/S. 40 | 66
E-266 S. 108-109 | 112
E-269 S. 70 | 131
E-274 S. 100



E-339 S. 49 | 51
E-340 S. 49
E-341 S. 48
E-342 S. 41
E-343 S. 40
E-344 S. 40
E-347 S. 38
E-348 S. 50 | 52 | 81

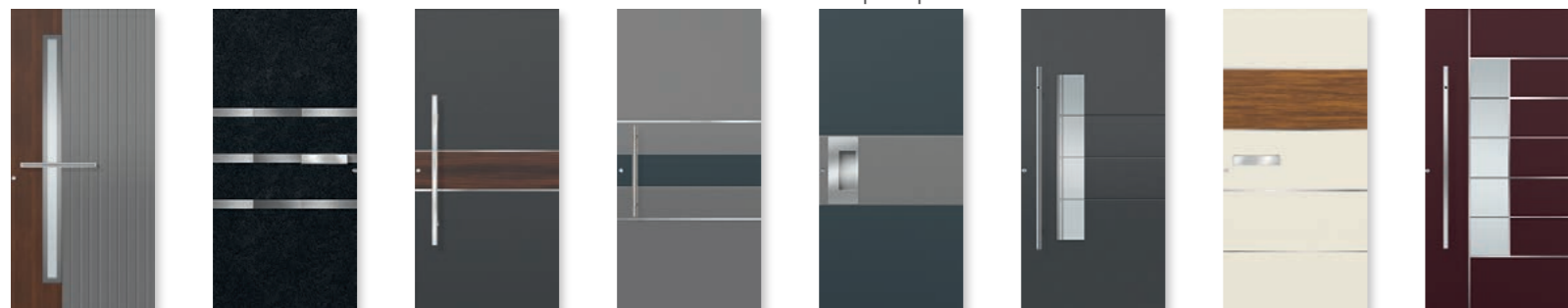

E-275 S. 84
E-279 S. 67 | 116-117
E-280 S. 76 | 78 | 80
E-282 S. 69 | 74 | 80
E-283 S. 74 | 76-79
E-284 S. 102
E-285 S. 76
E-290 S. 102-103

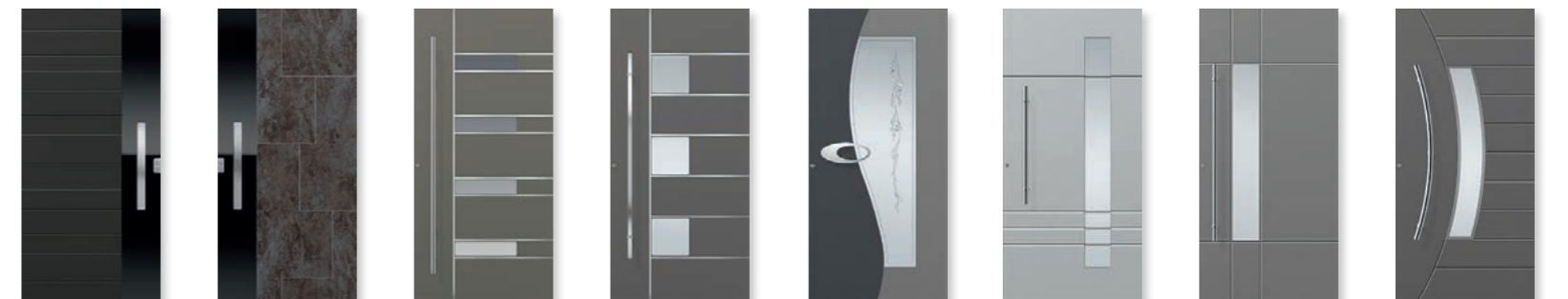

E-349 S. 22-23 | 50 | 58
E-351 S. 30 | 37
E-353 S. 72
E-354 S. 72
E-357 S. 128-129
E-358 S. 90
E-359 S. 90 | 114
E-360 S. 131



E-291 S. 82
E-292 S. 82
E-293 S. 112-113
E-295 S. 66 | 126 | 130
E-297 S. 56 | 69
E-299 S. 102
E-300 S. 112
E-302 S. 63

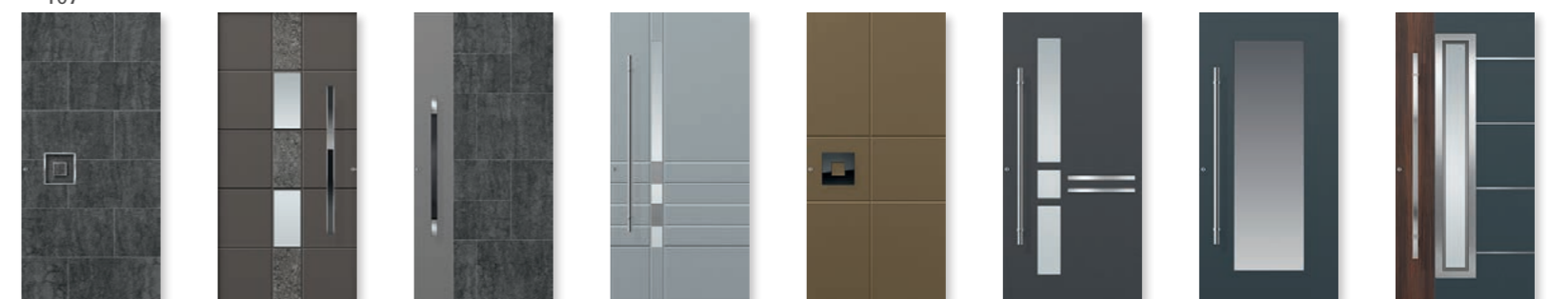

E-361 S. 32
E-362 S. 40
E-364 S. 28-30
E-369 S. 90
E-370 S. 46-47 | 61
E-371 S. 88
E-372 S. 90
E-373 S. 73

E-Design Haustürenübersicht

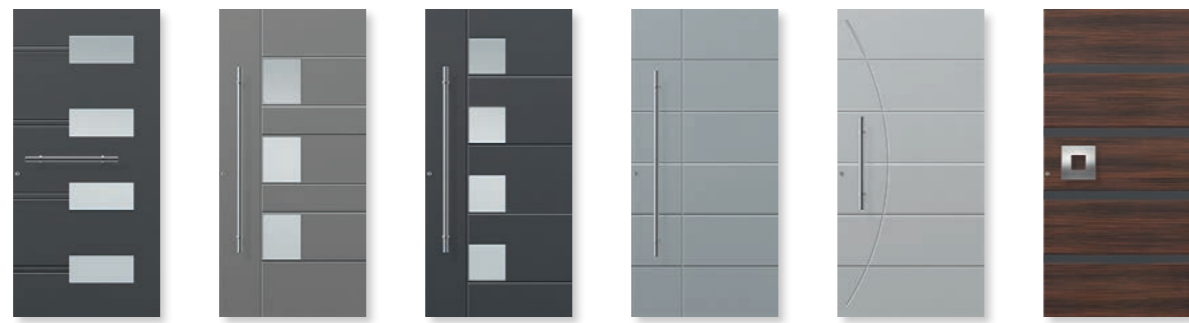

E-375 S. 88-89 E-376 S. 88 | 91 E-377 S. 88 | 118 E-378 S. 60 E-379 S. 61 E-382 S. 43

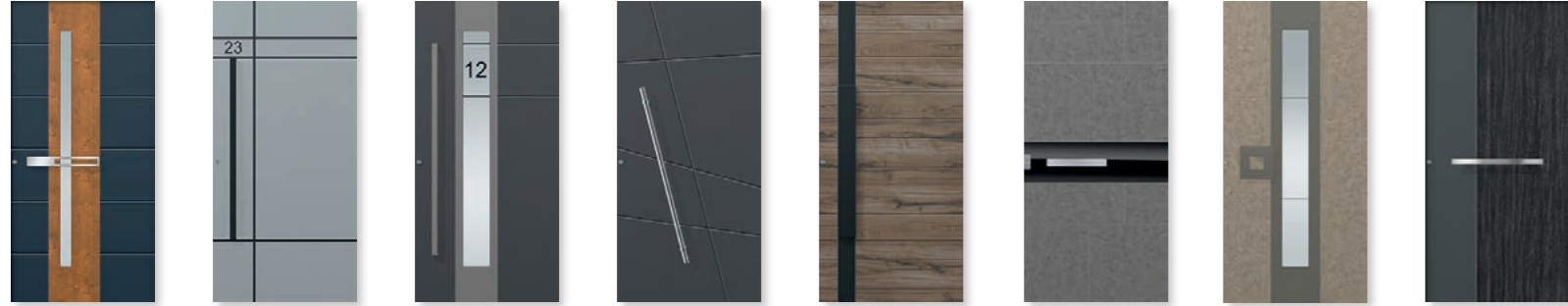

E-383 S. 50 | 52 | 119 E-384 S. 58 E-385 S. 58 E-386 S. 60 E-389 S. 50 E-390 S. 32 E-391 S. 34 E-392 S. 32-33



E-393 S. 34 E-394 S. 34-35 | 44 E-395 S. 36 E-396 S. 32 E-398 S. 53 E-399 S. 30-31

Modelltüren Haustürenübersicht

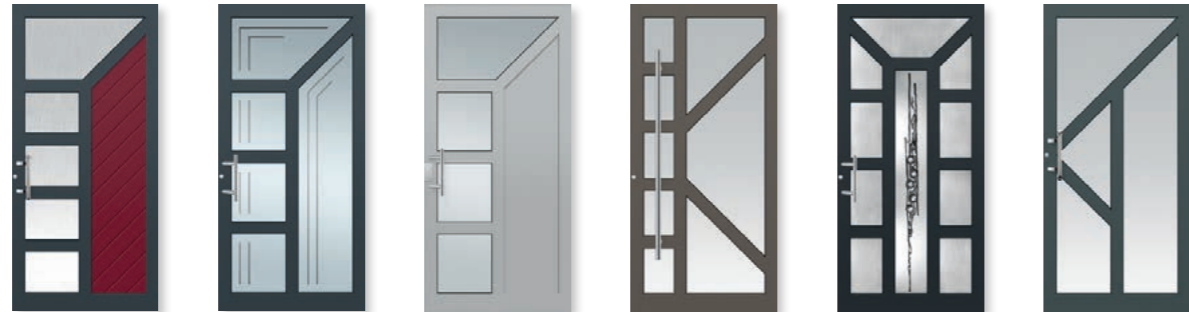

Modell 3102 S. 146 Modell 3104 S. 147 Modell 3105 S. 147 Modell 3130 S. 146 Modell 3140 S. 147 Modell 3150 S. 146



Modell 3161 S. 146 Modell 3211 S. 146 Modell 3330 S. 148 Modell 3340 S. 148 Modell 3360 S. 142 Modell 3361 S. 142 Modell 3380 S. 144 Modell 3381 S. 144



Modell 3382 S. 144-145 Modell 3400 S. 134-139 | 143 Modell 3407 S. 138 | 141 Modell 3410 S. 66 | 132-134 | 140 Modell 3600 S. 66 | 148 Modell 3607 S. 148 GGF 1342 S. 148 GGF 1592 S. 149

Modelltüren Haustürenübersicht



GGF 1593 S. 149 GGF 1594 S. 149 GGF 1595 S. 149 GGF 1596 S. 149 GGF 1597 S. 149



Chagall 1 S. 156 Chagall 6 S. 164 | 166 Chagall 8 S. 155 | 160-163 Chagall 16 S. 164 Chagall 18 S. 158 Chagall 32 S. 150-151



Chagall 40 S. 165 Chagall 42 S. 159 Chagall 46 S. 152-153 Chagall 61 S. 166 Chagall 64 S. 166-167 Chagall 77 S. 153 Chagall 105 S. 154 Chagall 110 S. 152



Chagall 115 S. 168 Chagall 133 S. 160 | 162 | 169 Chagall 135 S. 168 Chagall 140 S. 172 Chagall 141 S. 172-173 Chagall 142 S. 170-171 Chagall 143 S. 154



Dürer 1 S. 176 | 184 Dürer 6 S. 186-187 Dürer 7 S. 184 | 186 Dürer 8 S. 182 Dürer 16 S. 184 Dürer 18 S. 184



Dürer 32 S. 184-185 Dürer 33 S. 183 Dürer 34 S. 185 Dürer 44 S. 184 Dürer 47 S. 174-177 Dürer 50 S. 179 Dürer 53 S. 180 Dürer 54 S. 178 | 180

Dürer Haustürenübersicht

Dürer Haustürenübersicht



Dürer 56
S. 182



Dürer 76
S. 184

van Gogh Haustürenübersicht



van Gogh 1
S. 199



van Gogh 6
S. 194-196



van Gogh 7
S. 198



van Gogh 8
S. 200-206



van Gogh 16
S. 206



van Gogh 18
S. 207



van Gogh 19
S. 206



van Gogh 27
S. 198



van Gogh 33
S. 198



van Gogh 40
S. 196-197



van Gogh 42
S. 197 | 241



van Gogh 43
S. 197



van Gogh 49
S. 196



van Gogh 54
S. 197



van Gogh 56
S. 192-193



van Gogh 62
S. 188-189 | 191



van Gogh 63
S. 190

Rembrandt Haustürenübersicht



Rembrandt 6
S. 214



Rembrandt 8
S. 208-209
210-213



Rembrandt 36
S. 212



Rembrandt 41 A
S. 216



Rembrandt 43
S. 216



Rembrandt 46
S. 217

Rubens Haustürenübersicht



Rubens 6
S. 220-221



Rubens 7
S. 218-219



Rubens 8
S. 222-223



Rubens 30
S. 222

Matisse Haustürenübersicht



Matisse 7
S. 224-227



Matisse 9
S. 230-231



Matisse 40
S. 228



Matisse 45
S. 228-229



Matisse 54
S. 230



Matisse 116
S. 228

Holzdekor Haustürenübersicht



Chagall 8
S. 240



Chagall 18
S. 241



Chagall 32
S. 240



Chagall 42
S. 241



Chagall 61
S. 240



Dürer 16
S. 241



Dürer 32
S. 241



E-33 L
S. 239



E-233
S. 239



E-243
S. 234



E-265
S. 236



E-280
S. 238



E-285
S. 238



E-292
S. 236



E-297
S. 239



E-332
S. 237



E-333
S. 235



E-339
S. 234



E-340
S. 236



E-341
S. 238 | 239



E-348
S. 234 | 239



E-349
S. 234



geschlossen
S. 68



Modell 3410
S. 238



Modell 3600
S. 238



Rembrandt 8
S. 240



Rembrandt 36
S. 241



van Gogh 42
S. 241

Ein sicheres Zuhause

mit HOMetherm® Wohnungseingangstüren

Unsere Wohnungseingangstüren vereinen Design, Funktion und Sicherheit. Sie sind in verschiedensten Oberflächen erhältlich und können sich so harmonisch in das Raumkonzept Ihrer Wohnung einfügen. Bei der Innen- und Außenseite Ihrer Tür müssen Sie sich nicht für eine Oberfläche entscheiden – Sie können auch zwei unterschiedliche Dekore auswählen.

Weitere Akzente können Sie mit einem Spiegelstreifen auf der Innenseite setzen oder hinterlassen Sie eine Nachricht auf der beschreibbaren Glastafel. Durch die ausklappbaren Garderobenhaken lässt sich Ihr Garderobebereich schnell erweitern.

Verdecktliegende Türbänder, eine Sicherheitsverriegelung mit Bolzen und Haken sowie der Hochsicherheits-Profilzylinder gehören bereits zur Grundausstattung. Im Privatbereich, ob Haus oder Wohnung, werden Türen der Widerstandsklasse RC 2 von der Polizei empfohlen – dies gehört bei uns zum Standard.

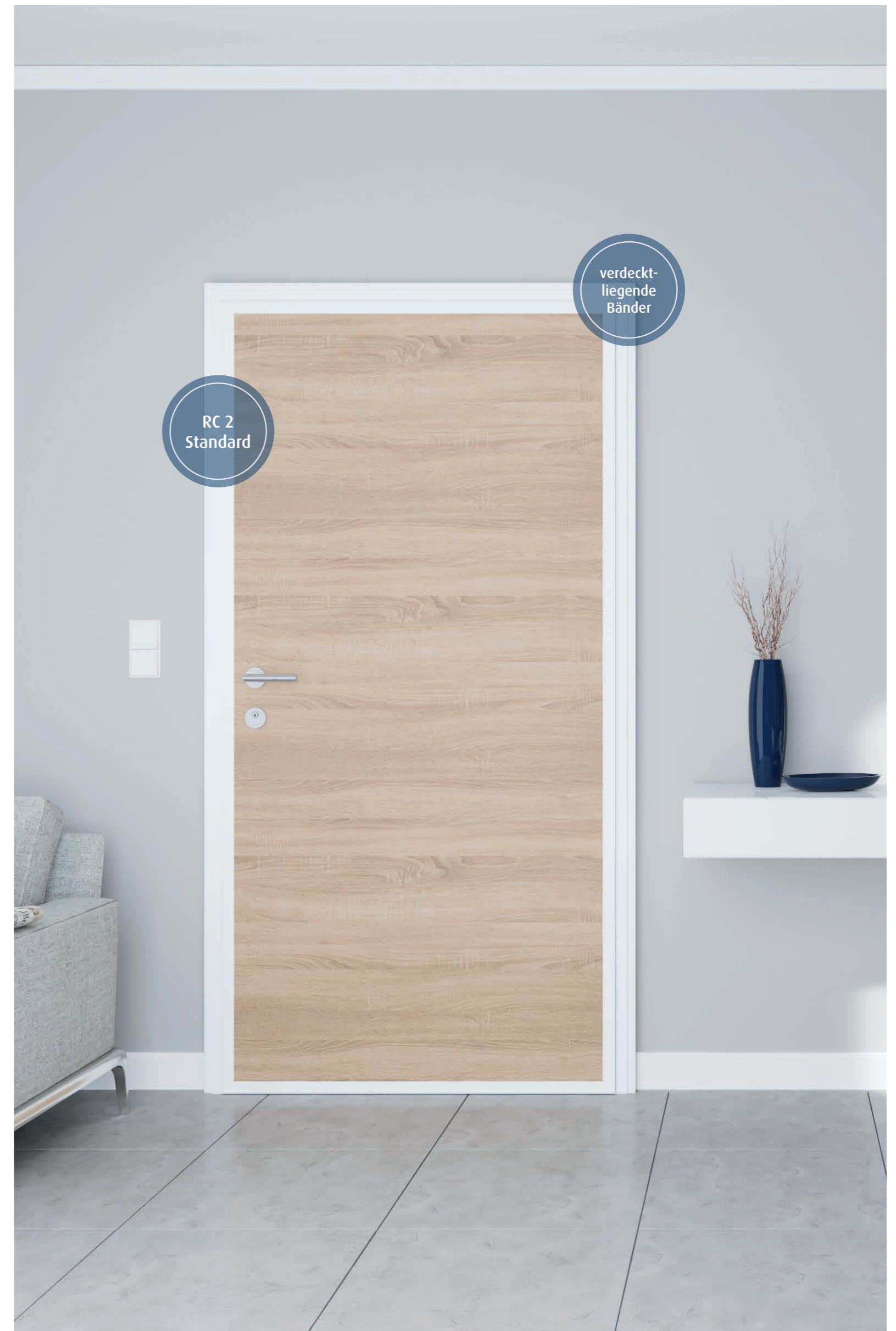

Sicherheit

trifft Design

Ausführung als T30 Brandschutztüren

HOMetherm® T30 Brandschutztüren wurden in einem Brandprüfstand nach neuer europäischer Norm von der Innen- und Außenseite Flammen mit Temperaturen von 800° Celsius ausgesetzt und hielten diesen über 30 Minuten stand.

Eine spezielle feuerhemmende Wirkung haben auch Rahmen, Schloss, Beschläge sowie der für diese Türen vorgeschriebene Obentürschließer. Nur wenn alle Komponenten dem Feuer mindestens 30 Minuten widerstehen, erhält die Tür das positive Prüfzeugnis. Wenn im Brandfall eine schnelle Evakuierung nicht

möglich ist, schützen diese Türen mindestens 30 Minuten vor den Flammen – genug Zeit für eine Rettung der Bewohner auch in den oberen Stockwerken. Der Brandschutz geht nicht mit einer Schwächung des Einbruchschutzes einher.

Alle HOMetherm® Wohnungseingangstüren sind bereits standardmäßig mit einer geprüften Einbruchhemmung der Widerstandsklasse RC 2 ausgestattet, die bei Bedarf bis zur Widerstandsklasse RC 3 aufgerüstet werden kann.

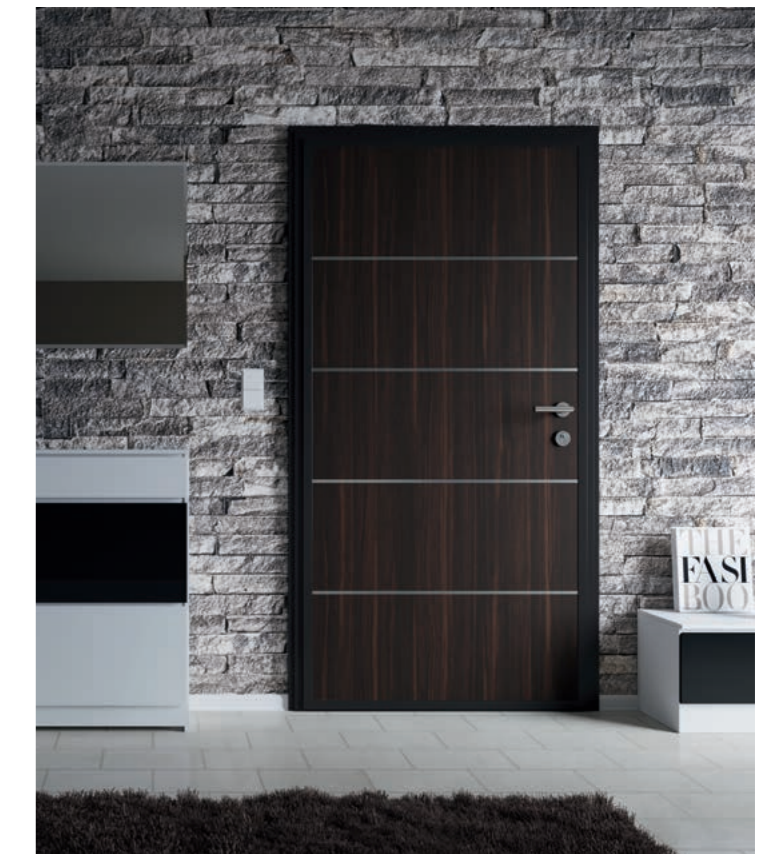

Ausführung mit Handhabe auf der Außenseite bis RC 3



Ausführung mit Aluminium-Zierrahmen



Ausführung mit Lichtausschnitt



Ausführung mit Spiegel auf der Innenseite

Grundausstattung

- Widerstandsklasse RC 2
- Schutzbeschlag mit geteilter Drückergarnitur ES1 (Nr. 18066)
- Formstabile Aluminiumprofile pulverbeschichtet
- Massives stabverleimtes Holztürblatt 60 mm
- 3 Stück verdecktliegende Edelstahlbänder verstellbar
- 7-fach Verriegelung mit Bolzen und Haken aus Edelstahl
- KABA Sicherheitsprofilzylinder mit 5 Wendeschlüsseln
- Aluminium-Bodenschwelle mit absenkbarer Bodendichtung
- 3 Dichtungsebenen

Weitere Infos in unserer neuen HOMetherm® Broschüre oder unter www.kompothem.de



HOMetherm®

Blendrahmen RAL 8007 Rehbraun
Dekor L-069 Birnbaum rotbraun
Drücker Leder 18080 hellbraun
Zubehör Sperrbügelschloss Nr. 11101

HOMetherm®

Blendrahmen RAL 9001
Dekor L-016 Ahorn
Drücker aus Griffgarnitur Nr. 18083
Zubehör Digitaler Spion (Innenansicht) Nr. 14665

HOMetherm®

Blendrahmen RAL 9016 weiß
Dekor L-014 Lunara Ahorn
Schutzbeschlag ES 1
Zubehör Digitaler Spion (Außenansicht) Nr. 14665 | Kompo-Scan mit Fingerprint Nr. 14030



E-Design

Moderne Kombination aus Edelstahl, Farbe und Glas

Diese zeitgemäße Modellreihe aus dem Hause KOMPOtherm® fasziniert durch die einzigartige Kombination aus Edelstahl, Farbe und Glas. Lassen Sie sich verzaubern von Modellen, deren

Kombinationsvielfalt durch neuartige Farben und Verglasungen keine Wünsche offen lässt. Die Edelstahl-Applikationen sind wahlweise innen und außen möglich.



Modell E-349 L FD

T: KÖtherm 96 mit Seitenteil RAL 9005
F: 0507 Stadlholz Grau Feinstruktur
Aufdoppelung Schwarzglas-Applikation
G: Seitenteil Motivverglasung 1582
Z: Griffmulde 24489

Unterwegs und doch zuhause

KOMPO-Doorbird - Video-Sprechanlage

Der KOMPO-Doorbird ist eine Video-Sprechanlage für das Einfamilienhaus. Die Gegenstelle zum Doorbird ist das Smartphone bzw. Tablet, hier werden iOS (iPhone) und Android unterstützt, diese Geräte sind nicht im Lieferumfang enthalten. Mit der kostenlosen Doorbird App ist es somit möglich, mit dem Gast über das Smartphone zu kommunizieren. Voraussetzungen sind ein stabiles WLAN oder ein LAN Kabel an der Haustür. Artikel-Nr. 14600

- Kamera mit Nachtsichtfunktion
- Edelstahlklingel
- Bewegungs- und Dämmerungssensor
- Lautsprecher
- Mikrofon



Stehle als Bedienmodul in Aluminium oder Edelstahl-Optik individuell bestückbar, z. B. Fingerprint, Doorbird usw.
Hausnummer schwarz Artikel-Nr. 87001
Hausnummer Makrolon weiß beleuchtet Artikel-Nr. 87005



Modell E-332 EL **BF**

T: KÖtherm 96 mit Seitenteil, 0673 Silbergrau Feinstruktur
F: Stehle und Streifen in Edelstahl-Optik eingelegt nur außen
G: Seitenteil Motivverglasung 1485
Z: Griffmulde 24489, Edelstahl-Optik | KOMPO-Qscan 14230
KOMPO-Doorbird 14600 | Hausnummer schwarz 87001



Modell E-332 EL **BF**

T: KÖtherm 96 mit Seitenteilen, 0374-7039 Quarzgrau Feinstruktur
F: 0439 Palisander Feinstruktur | Stehle und Streifen in Edelstahl-Optik eingelegt nur außen
G: Seitenteil Verglasung Float
Z: Griffmulde 24489, Edelstahl-Optik | KOMPO-Qscan 14230 | KOMPO-Doorbird 14600



Modell E-337 AR BF

T: KÖtherm 96 mit Seitenteil, 0374-7039 Quarzgrau Feinstruktur
 F: Stehle Alu 0439 Palisander Feinstruktur nur außen
 G: Seitenteil Motivverglasung 1535
 Z: Griffmulde 24489, 0374-7039 Quarzgrau Feinstruktur | KOMPO-Qscan 14230
 KOMPO-Doorbird 14600 | Hausnummer schwarz 87001



Modell E-332 EL BF

T: KÖtherm 96 mit Seitenteil, 0374-7039 Quarzgrau Feinstruktur
 F: 0439 Palisander Feinstruktur | Stehle und Streifen in
 Edelstahl-Optik eingelegt nur außen
 G: Seitenteil Motivverglasung 1485
 Z: Griffmulde 24489, Edelstahl-Optik | KOMPO-Qscan 14230
 KOMPO-Doorbird 14600 | Hausnummer schwarz 87001



Modell E-337 AL BF

T: KÖtherm 96 mit Seitenteil, 0374-7039 Quarzgrau Feinstruktur
 F: Stehle Alu, 0439 Palisander Feinstruktur nur außen
 G: Seitenteil Motivverglasung 1535
 Z: Griffmulde 24489, 0374-7039 Quarzgrau Feinstruktur
 KOMPO-Qscan 14230 | KOMPO-Doorbird 14600
 Hausnummer schwarz 87001



Modell E-337 EL BF

T: KÖtherm 96 mit Seitenteilen, 0785 Anthrazitgrau ultramatt
 F: 0490 Beton Optik Feinstruktur | Stehle in Edelstahl-Optik eingelegt nur außen
 G: Seitenteil Motivverglasung 1535
 Z: Griffmulde 24489, Edelstahl-Optik | KOMPO-Qscan 14230 | KOMPO-Doorbird 14600 | Hausnummer schwarz 87001

Robust

und einzigartig im Design

KOMPO Kera

KOMPO Kera wird bei Temperaturen von mehr als 1.200 °C hergestellt. Durch diese speziell entwickelte Fertigungstechnologie ist es möglich, eine dünne Designoberfläche mit großer Gleichmäßigkeit innerhalb der Farb- und Oberflächenstruktur herzustellen.

KOMPO Kera ist mineralisch – besteht aus Ton, Granit, Silikat Mineralen (Feldspat) und Keramikpigmenten. Durch die Oberflächenveredelung entsteht eine glasartige, geschlossene Oberflächenschicht, die eine abriebfeste und absolut kratzunempfindliche Porzellanoberfläche entstehen lässt.



Modell E-364 L BF

T: KÖtherm 96 mit Seitenteil, RAL 9007
 F: K0203 Dolomit Anthrazit/RAL 9007
 G: Seitenteil Motivverglasung 1582
 Z: Handhabe 24157

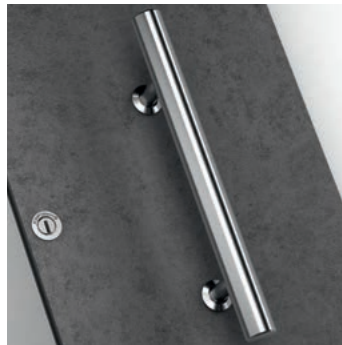

K0201 Beton Anthrazit



K0202 Beton Grau



K0203 Dolomit Anthrazit



K0204 Dolomit Grau



K0205 Feinbeton Anthrazit



K0206 Feinbeton Beige



K0207 Feinbeton Khaki



K0208 Metalloxid Anthrazit



K0209 Metalloxid Weiss



K0211 Schiefer Anthrazit



Modell E-364 L FD

T: KÖtherm 96, RAL 9007
 F: K0203 Dolomit Anthrazit/RAL 9007
 Z: Handhabe 24157



Modell E-364 L FD

T: KÖtherm 96, RAL 7016
 F: K0202 Beton Grau
 Z: Handhabe 24777



Modell E-351 L FD

T: KÖtherm 96 mit Seitenteil, 0785 Anthrazitgrau ultramatt
 F: K0208 Metalloxid Anthrazit | Aufdoppelung Schwarzglas-Applikation
 G: Seitenteil Motivverglasung 1560
 Z: Griffmulde 24607



Modell E-351 L FD

T: KÖtherm 96, 0374-7039 Quarzgrau Feinstruktur
 F: K0207 Feinbeton Khaki
 Aufdoppelung Schwarzglas-Applikation
 Z: Griffmulde 24607



Modell E-399 L BF

T: KÖtherm 96 mit Seitenteil, 0673 Silbergrau Feinstruktur
 F: K0204 Dolomit Grau
 G: Seitenteil Motivverglasung 1574
 Z: Handhabe 24788



Modell E-399 L FD

T: KÖtherm 96 mit Seitenteilen, 0673 Silbergrau Feinstruktur
 F: K0204 Dolomit Grau
 G: Seitenteil Float mattiert
 Z: Handhabe 24788



Modell E-361 L FD

T: KÖtherm 96 mit Seitenteil, RAL 9007
 F: K0203 Dolomit Anthrazit
 G: Seitenteil Motivverglasung 1591
 Z: Griffmulde 24490, K0203 Dolomit Anthrazit 510



Modell E-390 L FD

T: KÖtherm 96 mit Seitenteil, 0578 Schwarz Metallic Feinstruktur
 F: K0202 Beton Grau | Aufdoppelung Schwarzglas-Applikation
 G: Seitenteil Motivverglasung 1565
 Z: Griffmulde 24489

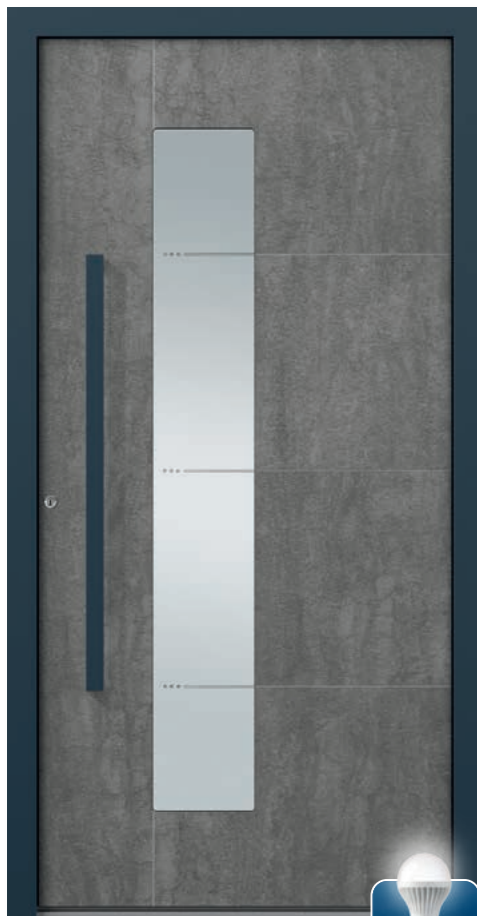

Modell E-396 L BF PL

T: BLOCKtherm, RAL 5008
 F: K0204 Dolomit Grau
 G: Motivverglasung 1589 mit LED-Beleuchtung
 Z: Handhabe 24776, 5008 Graublau



Modell E-392 L BF

T: KÖtherm 96, RAL 7016
 F: K0202 Beton Grau/RAL 7016
 Z: Handhabe 14411 KOMPO-Ascan



Modell E-392 L FD

T: KÖtherm 96, 0346 Goldbeige Perlglimmer
 F: 0346 Goldbeige Perlglimmer/K0206 Feinbeton Beige
 Z: Handhabe 24776, 0710 Trend Grau Perlglimmer



Modell E-392 L BF

T: BLOCKtherm mit Seitenteil, 0710 Anthrazitgrau ultramatt
 F: K0211 Schiefer Anthrazit/0710 Anthrazitgrau ultramatt
 G: Seitenteil Motivverglasung 1586
 Z: Handhabe 24834 mit LED Beleuchtung



Modell E-393 L BF

T: KOtherm 96 mit Seitenteil, RAL 9007
 F: K0205 Feinbeton Anthrazit | Aufdoppelung
 Schwarzglas-Applikation
 G: Seitenteil Motivverglasung 1587
 Z: Griffmulde 24489



Modell E-394 L BF

T: KOtherm 96 mit Seitenteil, RAL 7039
 F: K0209 Metalloxid Weiss/RAL 7039
 G: Seitenteil Motivverglasung 1586
 Z: Handhabe 24832



Modell E-391 L BF PL

T: KOtherm 96, RAL 7039
 F: K0206 Feinbeton Beige/RAL 7039
 G: Motivverglasung 1590 auf RAL 7039
 Z: Handhabe 24785, RAL 7039 Quarzgrau



Modell E-394 L BF

T: KOtherm 96, 0673 Silbergrau Feinstruktur
 F: K0203 Dolomit Anthrazit/0673 Silbergrau
 Feinstruktur
 Z: Handhabe 24786



Modell E-394 L BF

T: KOtherm 96, 0673 Silbergrau Feinstruktur
 F: K0204 Dolomit Grau/0673 Silbergrau
 Feinstruktur
 Z: Handhabe 24788



Modell E-394 L BF

T: KOtherm 96, 0785 Anthrazitgrau ultramatt
 F: K0204 Dolomit Grau/0785 Anthrazitgrau ultramatt
 G: Motivverglasung 1587
 Z: Handhabe 24788



Modell E-395 L BF

T: K0therm 96, 0785 Anthrazit supermatt
 F: K0203 Dolomit Anthrazit | K0207 Feinbeton Khaki
 G: Seitenteil 1587
 Z: Handhabe 24832



Modell E-351 L BF

T: K0therm 96 mit Seitenteilen, 0785 Anthrazitgrau ultramatt
 F: K0208 Metalloxid Anthrazit | Aufdoppelung Schwarzglas-Applikation
 G: Seitenteil Motivverglasung 1560
 Z: Griffmulde 24489

Zeitlos und natürlich schön

Naturstein Applikationen

Naturstein ist ein absolut zeitloses, natürliches Produkt, das sich innerhalb von Millionen Jahren entwickelt hat. Abweichungen in Farbgebung und Muster können daher vorkommen. Wir streben jedoch danach, Ihnen ein möglichst einheitliches Produkt zu liefern, das sich in Farbgebung und Struktur stark ähnelt. Alle natürlichen Steinoberflächen müssen trotz Imprägnierung oder Versiegelung regelmäßig feucht abgewischt werden. Verwenden Sie hierzu ein fusselfreies Tuch.

Wichtiger Hinweis:

Säurereiniger können die Oberfläche des Steins beschädigen.



Modell E-347 AL **FD**

T: KÖtherm 96 mit Seitenteilen, RAL 9005
 F: RAL 9005 | N0113 Naturstein Silver Grey
 G: Seitenteil Motivverglasung 1576 | 1579
 Z: Griffmulde 24489, Edelstahl-Optik, KOMPO-Qscan 14230



N0113 Naturstein Silver Grey



N0115 Naturstein Galaxy Black



Modell E-331 **BF**

T: KÖtherm 96, 0673 Silbergrau Feinstruktur
 F: N0115 Naturstein Galaxy Black | Glaslisenen schwarz nur außen
 Z: Griffmulde 24487, Schwarzglas



Modell E-338 EL **BF**

T: KÖtherm 96, RAL 9007
 F: 0785 Anthrazitgrau ultramatt | N0113 Naturstein Silver Grey | Stehle in Edelstahl-Optik eingelegt nur außen | Applikation und Lisenen aus Schwarzglas nur außen
 Z: Griffmulde 24489, Edelstahl-Optik KOMPO-Qscan 14230 | KOMPO-Doorbird 14600 Hausnummer schwarz 87001



Modell E-338 ER **BF**

T: KÖtherm 96 mit Seitenteilen, 0785 Anthrazitgrau ultramatt
 F: N0113 Naturstein Silver Grey | Stehle in Edelstahl-Optik eingelegt nur außen | Applikation und Lisenen aus Schwarzglas nur außen
 G: Seitenteil Float mattiert
 Z: Griffmulde 24489, Edelstahl-Optik | KOMPO-Qscan 14230 | KOMPO-Doorbird 14600 | Hausnummer schwarz 87001

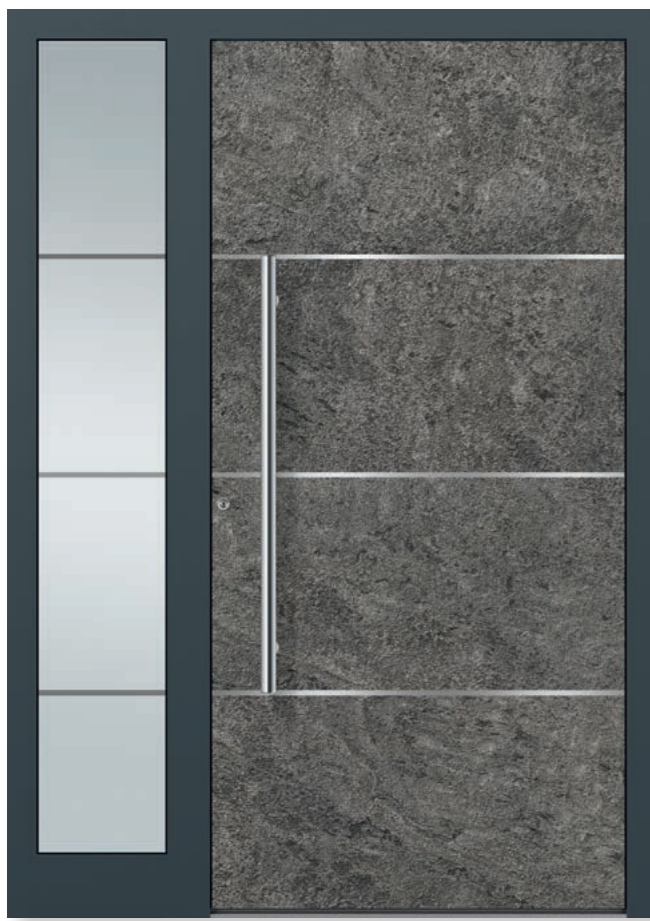

Modell E-343 E FD

T: KÖtherm 96 mit Seitenteil, RAL 7016
 F: N0113 Naturstein Silver Grey
 G: Seitenteil Motivverglasung 1443
 Z: Handhabe 23151

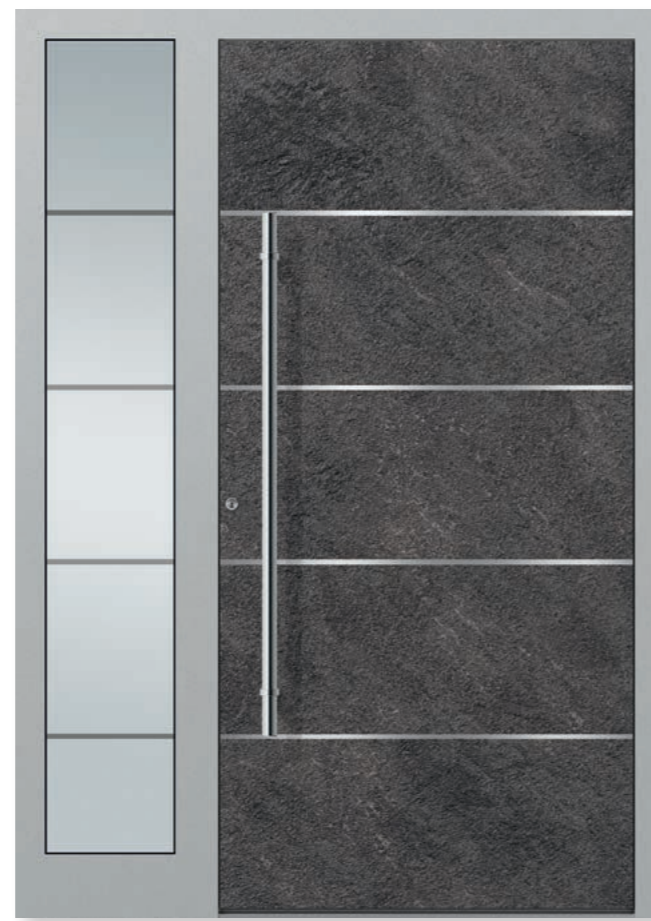

Modell E-344 E FD

T: KÖtherm 96 mit Seitenteil, RAL 9006
 F: N0115 Naturstein Galaxy Black
 G: Seitenteil Motivverglasung 1444
 Z: Handhabe 24712



Modell E-331 BF

T: KÖtherm 96 mit Seitenteilen, 0673 Silbergrau Feinstruktur
 F: RAL 9005/N0115 Naturstein Galaxy Black
 Glaslisenen schwarz nur außen
 G: Seitenteil Motivverglasung 1562
 Z: Griffmulde 24488, Edelstahl-Optik



Modell E-342 FD

T: KÖtherm 96 mit Seitenteil, RAL 7021
 F: RAL 9007 | Applikation, N0113 Naturstein Silver Grey
 G: Seitenteil Motivverglasung 1565 (bitte Nr. angeben)
 Z: Handhabe 23151



Modell E-362 FD PL

T: BLOCKtherm mit Seitenteil, 0785 Anthrazitgrau ultramatt
 F: 0810 Umbrabraun ultramatt/N0113 Naturstein Silver Grey
 Nutenfräsung nur außen
 G: Seitenteil Motivverglasung 1582, Füllungsglas Float mattiert
 Z: Handhabe 24591 mit Schwarzglas Einlage



Modell E-265 S FD

T: KÖtherm 96, RAL 9016
 F: RAL 9016 | N0115 Naturstein Galaxy Black
 G: Seitenteil Motivverglasung 1494
 Z: Handhabe 24104



Modell E-342 FD

T: KÖtherm 96 mit Seitenteilen, RAL 7016
 F: Applikation, N0113 Naturstein Silver Grey
 G: Seitenteil Satinato
 Z: Handhabe 24726



Modell E-328 L FD

T: BLOCKtherm 111 mit Seitenteil, 0785 Anthrazitgrau ultramatt
 F: 0810 Umbrabraun ultramatt/RAL 9005 | Nutenfräsung nur außen
 G: Seitenteil Float
 Z: Handhabe 24716

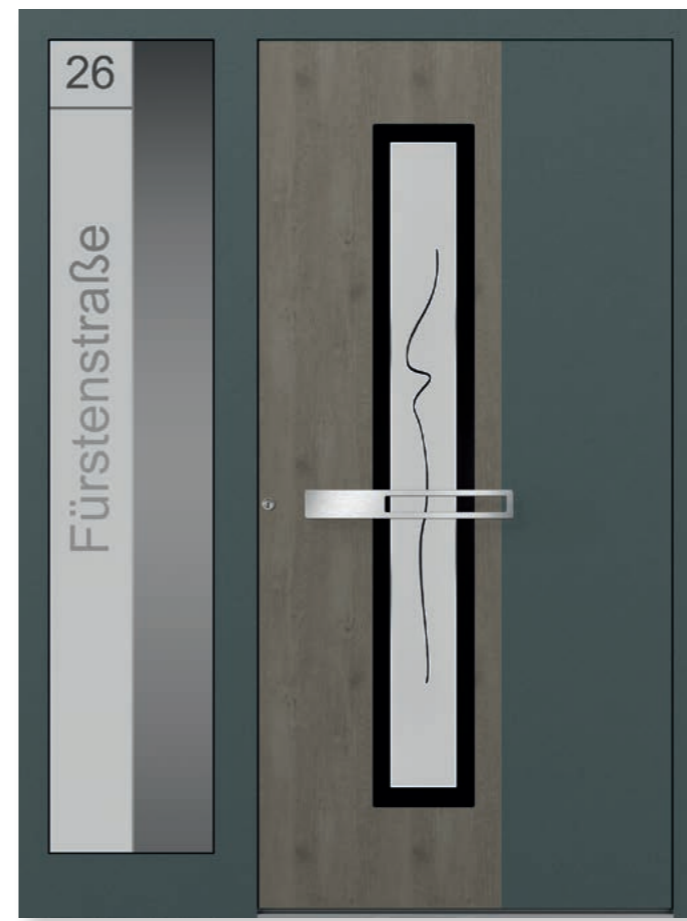

Modell E-329 L FD PL

T: KÖtherm 96 mit Seitenteil, 0341 Highland Grün Metallic Feinstruktur
 F: 0482 Beton Brettholz Feinstruktur
 G: Füllung Motivverglasung 1559 | Seitenteil Motivverglasung 1560
 Z: Handhabe 24716

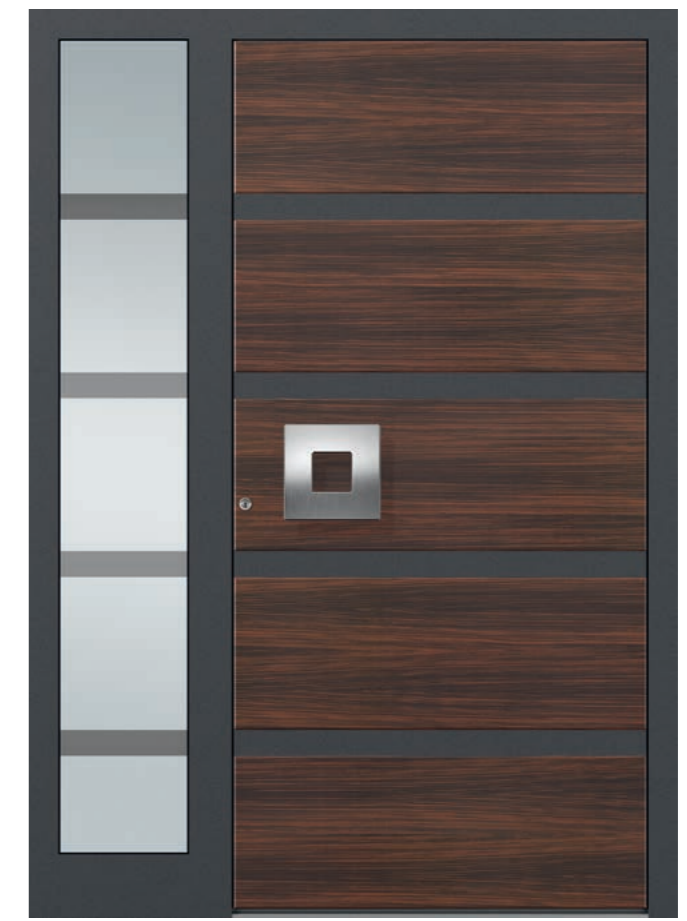

Modell E-382 FD

T: KÖtherm 96 mit Seitenteil, 0396 DB 703 Metallic Feinstruktur
 F: 0439 Palisander Feinstruktur | Aluminium Aufdoppelung
 0396 DB Metallic Feinstruktur
 G: Motivverglasung 1601
 Z: Handhabe 24786



Modell E-328 L FD

T: BLOCKtherm 111, RAL 7016
 F: RAL 7016/RAL 9007 Grau-aluminium | Nutenfräsung nur außen
 Z: Handhabe 24716



Modell E-328 L FD

T: BLOCKtherm 111 mit Seitenteil, 0785 Anthrazitgrau ultramatt
 F: 0810 Umbrabraun ultramatt/RAL 9005
 Nutenfräsung nur außen
 G: Seitenteil Motivverglasung 1558
 Z: Handhabe 24716



Modell E-329 L FD PL

T: KÖtherm 96 mit Seitenteil, 0341 Highland Grün Metallic Feinstruktur
 F: 0482 Beton Brettholz Feinstruktur
 G: Füllung 798 Float mattiert mit klarem Rand
 Seitenteil Motivverglasung 1560, bitte Straße und Nr. angeben
 Z: Handhabe 24716



Doppelnut mit Streifen in Edelstahl-Optik eingelegt nur außen

Modell E-330 L FD

T: SOFtherm 111 mit Seitenteil und DUOtherm-Pfosten, 0785 Anthrazitgrau ultramatt
 F: 0785 Anthrazitgrau ultramatt/RAL 9005 | Streifen in Edelstahl-Optik eingelegt nur außen
 G: Seitenteil Motivverglasung 1587
 Z: Handhabe 24154

Modell E-394 L BF

T: KÖtherm 96 mit Seitenteil, RAL 7039
 F: K0209 Metalloxid Weiss/RAL 7039
 G: Seitenteil Motivverglasung 1586
 Z: Handhabe 24832



Modell E-330 R FD

T: KÖtherm 96 mit Seitenteilen und breitem Pfosten, 0785 Anthrazitgrau ultramatt
 F: RAL 9005 | Streifen in Edelstahl-Optik eingelegt nur außen
 G: Seitenteile Float
 Z: Handhabe 24154

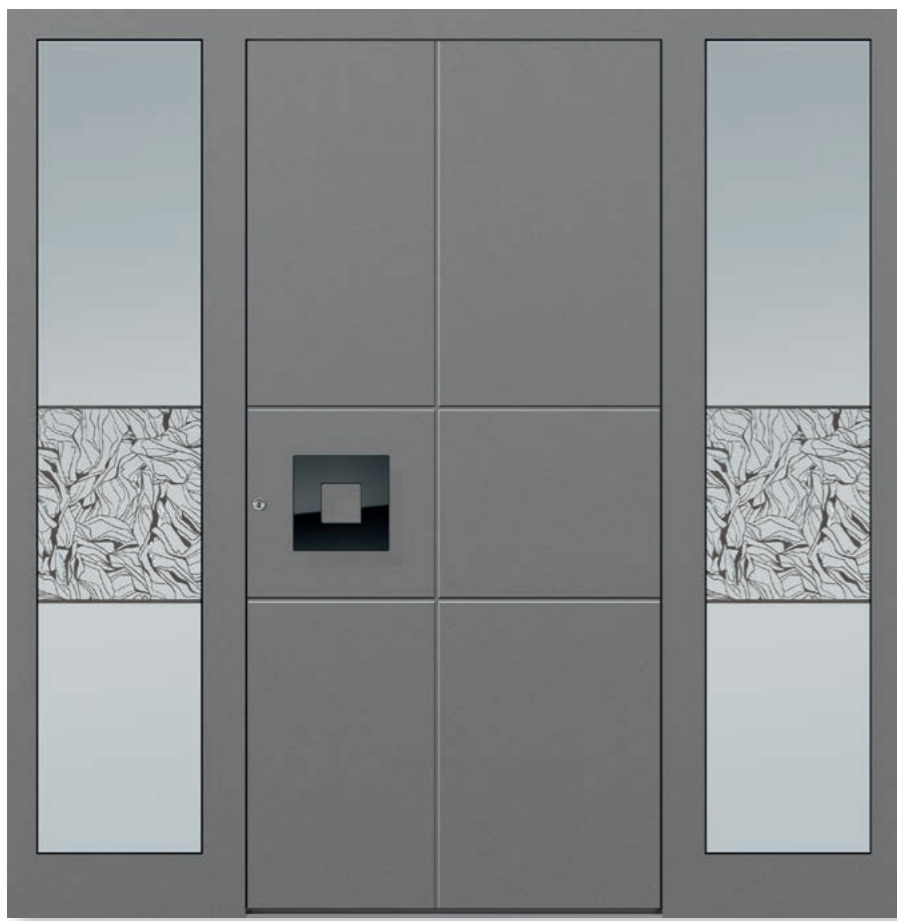

Handhabe 24788 Alu eloxiert schwarz glanz



Handhabe 24786 Edelstahl matt geschliffen

Modell E-370 L FD

- T: KÖtherm 96 mit Seitenteilen, RAL 9007
- F: Nutenfräsung nur außen
- G: Seitenteil Motivverglasung 1585
- Z: Handhabe 24788



Glasdetail 1585

Modell E-370 L FD

- T: KÖtherm 96 mit Seitenteilen, 0793 Classic Mittelbronze
- F: Nutenfräsung nur außen
- G: Seitenteil Motivverglasung 1585
- Z: Handhabe 24788



Modell E-370 L FD

- T: KÖtherm 96 mit Seitenteilen, RAL 7016
- F: Nutenfräsung nur außen
- G: Seitenteil Motivverglasung 1585
- Z: Handhabe 24788



Modell E-341 R FD BF BL

T: KÖtherm 96, RAL 7016
 F: Füllung mit integrierter Griffmulde
 Streifen in Edelstahl-Optik eingelegt nur außen
 G: Griffmulde Verglasung Float | Seitenteile Float
 Nur in beidseitig flügelüberdeckender Ausführung möglich!



Modell E-339 FD

T: KÖtherm 96 mit Seitenteil, RAL 7016
 F: 0502 Stadlholz Cognac quer Feinstruktur | Nutenfräsung nur außen
 G: Seitenteil Verglasung Float
 Z: Handhabe 24716



Modell E-341 L FD BF BL

T: KÖtherm 96, 0673 Silbergrau Feinstruktur
 F: Füllung mit integrierter Griffmulde | Streifen in
 Edelstahl-Optik eingelegt nur außen
 G: Griffmulde Verglasung Satinato
 Nur in beidseitig flügelüberdeckender Ausführung
 möglich!



Modell E-341 L FD BF BL

T: KÖtherm 96, 0810 Umbrabraun ultramatt
 F: Füllung mit integrierter Griffmulde, 0484 Eiche
 Brettholz Sand Feinstruktur | Streifen in Edel-
 stahl-Optik eingelegt nur außen
 G: Griffmulde Verglasung Satinato
 Nur in beidseitig flügelüberdeckender Ausführung
 möglich!



Verglaste integrierte Griffschale



Modell E-339 FD

T: KÖtherm 96 mit Seitenteil, 0785 Anthrazitgrau ultramatt
 F: 0501 Stadlholz quer Feinstruktur | Nutenfräsung nur außen
 G: Seitenteil Verglasung Satinato
 Z: Handhabe 24716



Modell E-340 FD

T: BLOCKtherm 96 mit Seitenteil, 0800 Tiefbraun Feinstruktur
 F: 0486 Brettholz Mokka Feinstruktur | Nutenfräsung nur außen
 G: Seitenteil Motivverglasung 1544
 Z: Handhabe 24150



Modell E-383 L FD PL

T: KÖtherm 96, RAL 5008
 F: 0507 Stadlholz Grau Feinstruktur/RAL 5008
 Nutenfräsung nur außen
 G: Motivverglasung 1581
 Z: Handhabe 24777, RAL 5008



Modell E-349 L FD

T: KÖtherm 96 mit Seitenteil, RAL 9005
 F: 0507 Stadlholz Grau Feinstruktur | Aufdoppelung Schwarzglas-Applikation
 Nutenfräsung nur außen
 G: Seitenteil Motivverglasung 1582
 Z: Griffmulde 24489

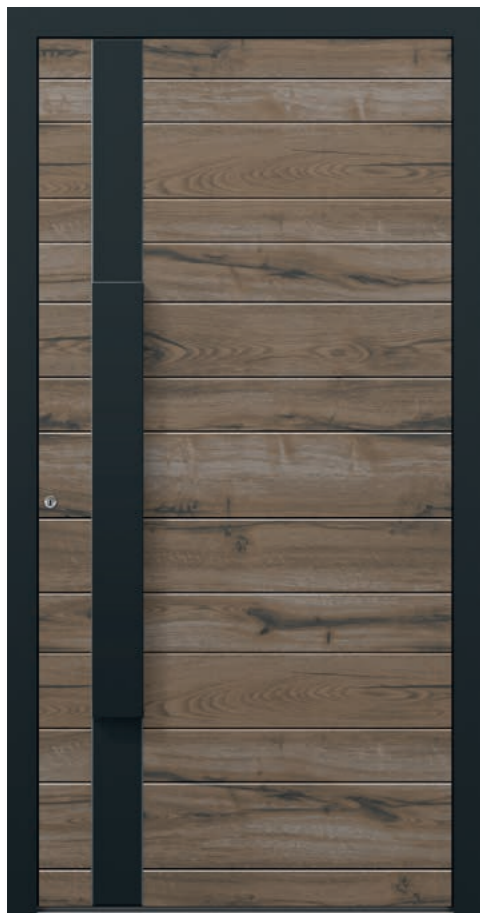

Modell E-389 L FD

T: KÖtherm 96, RAL 9005
 F: 0507 Stadlholz Grau Feinstruktur
 Nutenfräsung nur außen
 inkl. Handhabe 24810, 9005 Tiefschwarz



Modell E-348 L FD

T: KÖtherm 96 mit Seitenteilen, RAL 9007
 F: 0507 Stadlholz Grau Feinstruktur/RAL 9007 | Nutenfräsung nur außen
 G: Seitenteil Motivverglasung 1588 mit Swarovski Elementen
 Z: Handhabe 24777, 0578 Schwarz Metallic Feinstruktur



Modell E-339 FD

T: KÖtherm 96 mit Seitenteilen, 0796 Dunkelbraun Perlglimmer
 F: 0507 Stadlholz Grau Feinstruktur | Nutenfräsung nur außen
 G: Seitenteil Verglasung Parsol Grau
 Z: Handhabe 24778, 0796 Dunkelbraun Perlglimmer



Modell E-383 L FD PL

T: BLOCKtherm mit Seitenteilen, RAL 5004
 F: RAL 5008/0510 Winchester Feinstruktur | Nutenfräsung nur außen
 G: Seitenteil Motivverglasung 1585
 Z: Handhabe 24716



Modell E-348 L FD

T: KÖtherm 96 mit Seitenteil, 0374-7039 Quarzgrau Feinstruktur
 F: 0501 Stadlholz Feinstruktur/0374 Quarzgrau Feinstruktur
 Nutenfräsung nur außen
 G: Seitenteil Motivverglasung 1588 mit Swarovski Elementen
 Z: Handhabe 24779, 0578 Schwarz Metallic Feinstruktur

▼ **Modell E-348 L** FD

T: KÖtherm 96 mit Seitenteilen, 0374 Quarzgrau Feinstruktur
 F: 0501 Stadlholz Feinstruktur/0374 Quarzgrau Feinstruktur | Nutenfräsung nur außen
 G: Seitenteil Motivverglasung 1588 mit Swarovski Elementen
 Z: Handhabe 24779, 0578 Schwarz Metallic Feinstruktur



Modell E-398 L FD

T: KÖtherm 96, 0578 Schwarz Metallic Feinstruktur
 F: 0507 Stadlholz Grau Feinstruktur | Nutenfräsung nur außen
 G: Motivverglasung 1589 mit Swarovski Elementen und LED Beleuchtung
 Z: Handhabe 24717, 0578 Schwarz Metallic Feinstruktur





Modell E-337 EL+R BF

T: Kotherm 96 mit Seitenteil, RAL 7016
F: Stehle in Edelstahl-Optik eingelegt nur außen
Z: Griffmulde 24489, Edelstahl-Optik
KOMPO-Qscan 14230 | KOMPO-Doorbird
14600 | Hausnummer schwarz 87001

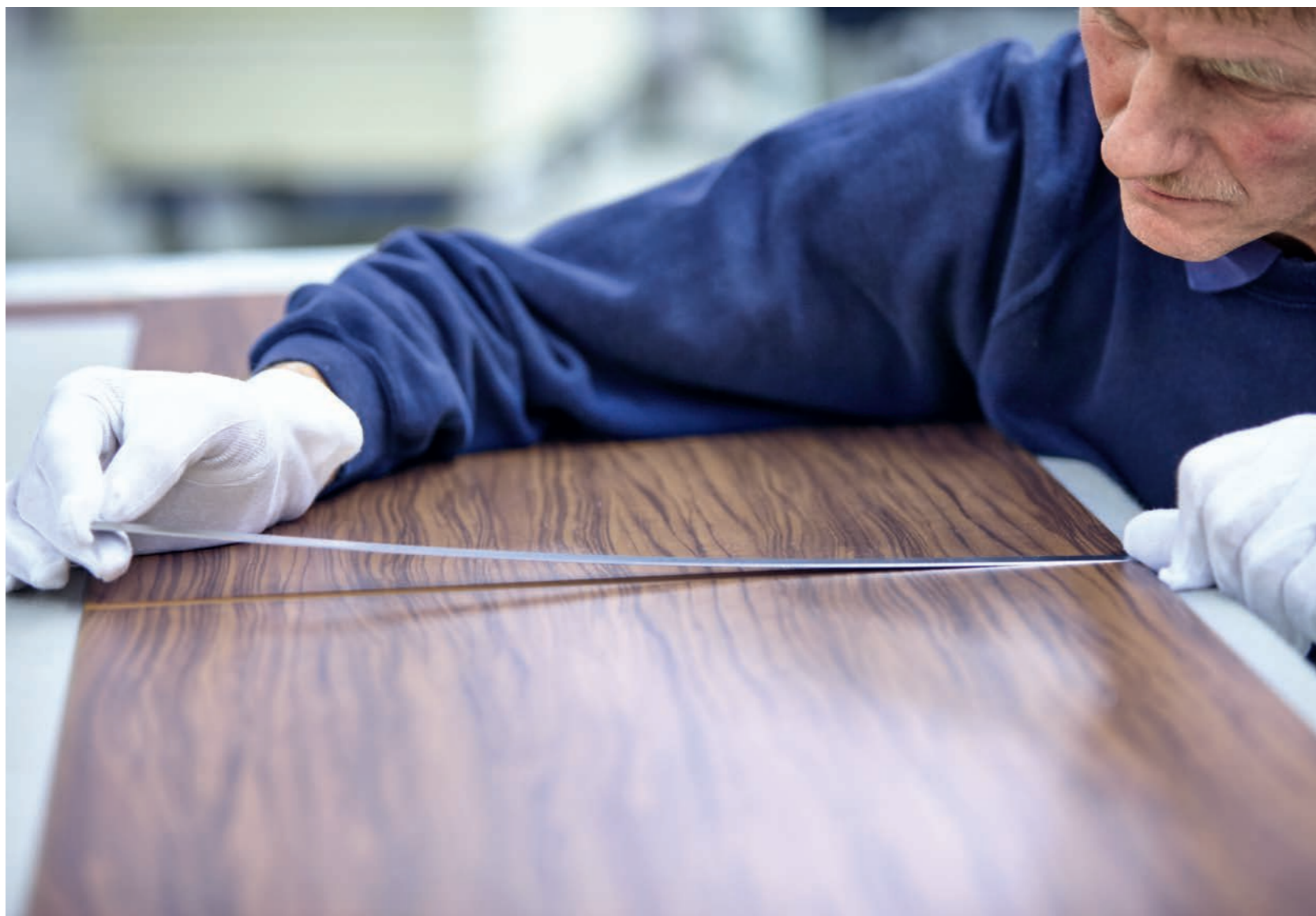

Modell E-260 FD

T: KÖtherm 96, 0673 Silbergrau Feinstruktur
 F: Streifen in Edelstahl-Optik eingelegt nur außen
 Z: Handhabe 24607



Modell E-260 FD

T: KÖtherm 96, 0673 Silbergrau Feinstruktur
 F: Streifen in Edelstahl-Optik eingelegt nur außen
 Z: Handhabe 24710

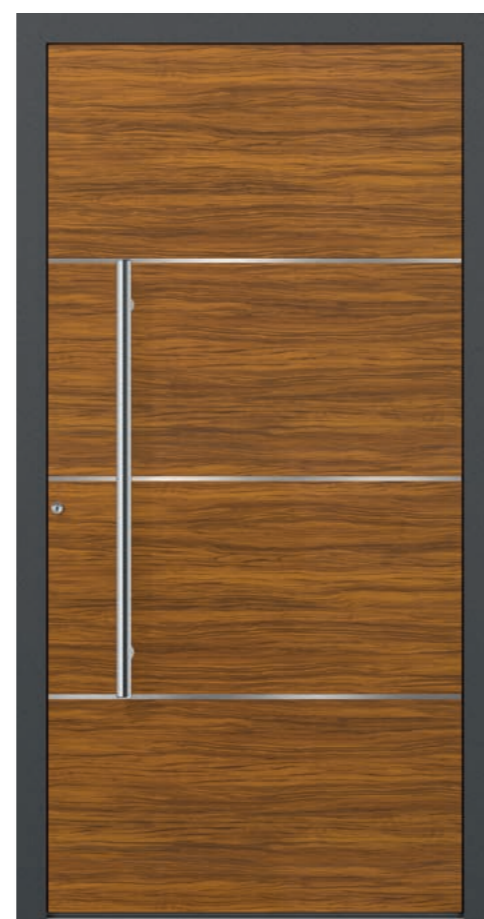

Modell E-297 FD

T: KÖtherm 96, 0673 Silbergrau Feinstruktur
 F: 0477 Olive quer Feinstruktur | Streifen in
 Edelstahl-Optik eingelegt nur außen
 Z: Handhabe 23151



Modell E-243 FD

T: KÖtherm 96 mit Seitenteilen, 0683-7016 Anthrazitgrau Feinstruktur
 F: Nutenfräsung nur außen
 G: Motivverglasung 1443
 Z: Handhabe 23150



Modell E-385 R FD PL

T: KÖtherm 96 mit Seitenteil, 0703 DB 703 Eisenglimmer
 F: 0703 DB 0703 Eisenglimmer/0671 DB 0701 Feinstruktur | Nutenfräsung nur außen
 G: Motivverglasung 1591, Seitenteil Verglasung Satinato
 Z: Handhabe 24778, 0671 DB 701 Feinstruktur



Modell E-384 EL FD

T: KÖtherm 96, RAL 7040
 F: Aluminium-Streifen eingelegt außen
 RAL 9005
 Z: Handhabe 24777

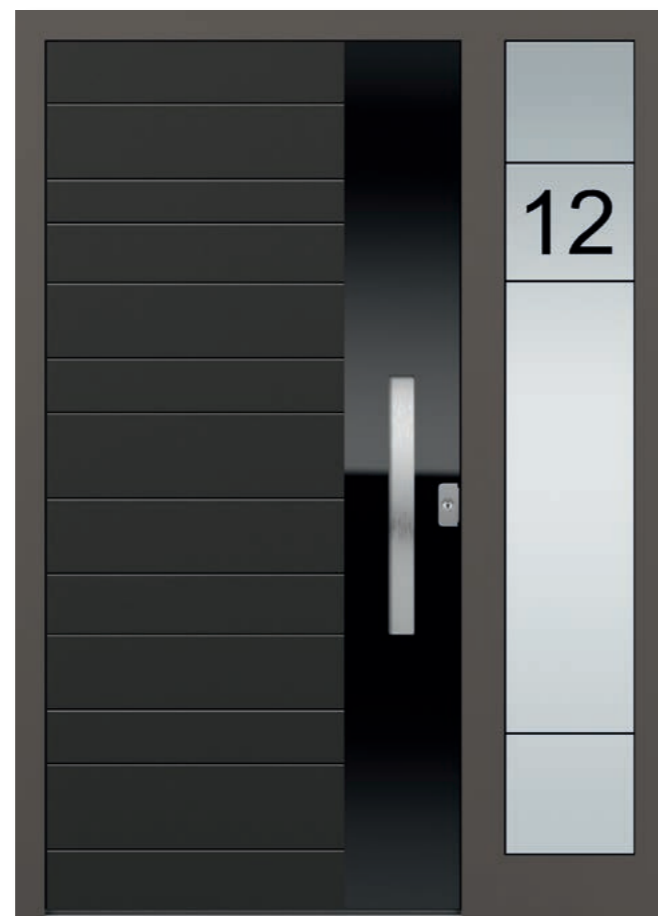

Modell E-349 R BF

T: KÖtherm 96 mit Seitenteil, 0810 Umbrabraun ultramatt
 F: 0796 Dunkelbraun Perlglimmer | Aufdoppelung Schwarzglas-Applikation
 Nutenfräsung nur außen
 G: Motivverglasung 1591
 Z: Griffmulde 24489



Modell E-321 L FD

T: KÖtherm 96 mit Seitenteilen, 0673 Silbergrau Feinstruktur
 F: 0684-7040 Fenstergrau Feinstruktur | Nutenfräsung nur außen
 G: Motivverglasung 1444
 Z: Handhabe 24712



Modell E-386 R FD

T: KO 80 HD mit Seitenteil, RAL 7016
 F: Nutenfräsung nur außen
 G: Seitenteil Verglasung Satinato
 Z: Handhabe 24772



Modell E-370 L FD

T: KO 80 HD, 0673 Silbergrau Feinstruktur
 F: Nutenfräsung nur außen
 Z: Handhabe 24770



Modell E-321 L FD

T: KO 80 HD, RAL 9007
 F: Nutenfräsung nur außen
 Z: Handhabe 24772



Modell E-379 L FD

T: KO 80 HD, RAL 9006
 F: Nutenfräsung nur außen
 Z: Handhabe 24766



Modell E-243 FD

T: KO 80 HD, 0703 DB 703 Eisenglimmer
 F: RAL 3004 | Nutenfräsung nur außen
 Z: Handhabe 24770



Modell E-378 L FD

T: KO 80 HD, 0683-7016 Anthrazitgrau Feinstruktur
 F: 0684-7040 Fenstergrau Feinstruktur
 Nutenfräsung nur außen
 Z: Handhabe 24772



Modell E-386 L FD

T: KO 80 HD, 0396-DB 703 Feinstruktur
 F: Nutenfräsung nur außen
 Z: Handhabe 24772



Modell E-243 FD

T: KO 80 HD mit Seitenteilen, RAL 9016
 F: Nutenfräsung nur außen
 G: Verglasung Satinato
 Z: Handhabe 24770



KOMPotherm® Haustürfüllung geschlossen FD

T: Kotherm 96, RAL 7016
 F: geschlossen
 Z: Handhabe 23155



Modell E-302 FD

T: Kotherm 96 mit Seitenteilen, RAL 9016
 F: Aufdoppelung mit Wellenkontur RAL 7016 nur außen
 G: 798 Float mattiert mit klarem Rand
 Z: Handhabe 24476



Modell E-316 FD

T: BLOCKtherm, 0673 Silbergrau Feinstruktur
 G: Motivverglasung 1538 auf Schwarzglas-Applikation
 Z: Handhabe 24157



Modell E-317 R FD

T: KÖtherm 96 mit Seitenteil, 0399-9016 Feinstruktur
 F: Aufdoppelung Schwarzglas-Applikation
 G: Motivverglasung 1544
 Z: Handhabe 24150



Modell E-318 L FD

T: BLOCKtherm, 0700-9016 supermatt
 G: Motivverglasung 1542 auf Schwarzglas-Applikation
 (bitte Nr. angeben)
 Z: Handhabe 24150



Modell E-317 R FD

T: KÖtherm 96 mit Seitenteil, RAL 9007
 F: Aufdoppelung Schwarzglas-Applikation
 G: Motivverglasung 1544
 Z: Handhabe 24150



Schwarzglas-Applikation
 Handhabe 24150



Modell E-317 L FD

T: KÖtherm 96 mit Seitenteil und Oberlicht, RAL 7016
 F: RAL 9007 | Aufdoppelung Schwarzglas-Applikation
 G: Verglasung Float
 Z: Handhabe 24150

Neue Gestaltungsmöglichkeiten

Lizard-Dekore

Bei unseren Lizard-Farben handelt es sich um eine besondere Art von Feinstruktur Oberflächen. Die Struktur wird durch spezielle Farbpigmente erzeugt. Der Strukturverlauf zeichnet sich durch seine Unregelmäßigkeit aus und ist nicht zu beeinflussen. Die jeweils kantennahen Bereiche von größeren Flächen haben eine etwas andere Musterausbildung im Vergleich zur mittigen Fläche. Dies ist für Lizard Oberflächen charakteristisch und lässt sich prozessbedingt nicht verhindern oder einschränken.

Jede Lizard beschichtete Oberfläche ist somit ein Unikat.

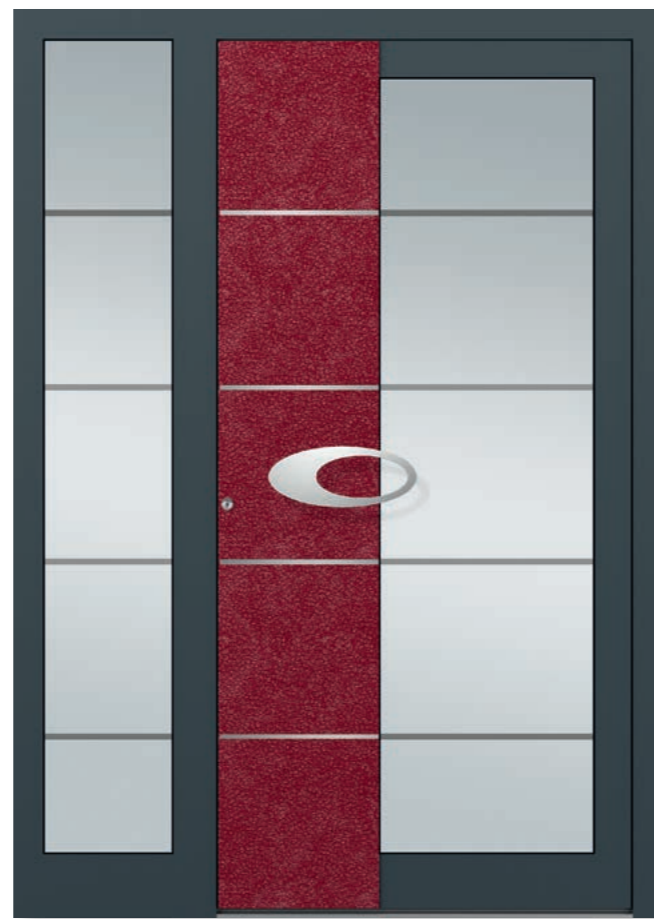

Modell 3410 L **FD**

T: KÖtherm 96 mit Seitenteil, RAL 7016
F: 0273 red lizard
G: Motivverglasung 1444
Z: Handhabe 24601



0278 black lizard



0285 anthrazit lizard



0280 gris lizard

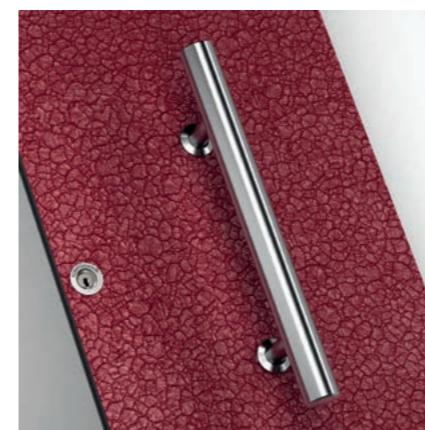

0273 red lizard



0269 stone lizard



Modell E-295 L **FD AG**

T: KÖtherm 96, RAL 9016
F: Aufdoppelung und Nutenfräsung nur außen,
0280 gris lizard
G: Motivverglasung 1512
Z: Handhabe 24578



Modell 3600 **FD**

T: KÖtherm 96, RAL 9007
F: 0285 anthrazit lizard
G: Motivverglasung 1365
Z: Handhabe 14232 mit KOMPO-QScan



Modell E-265 A **FD BL**

T: BLOCKtherm, 0800 Tiefbraun Feinstruktur
F: 0269 stone lizard | Aufdoppelung nur außen
G: Motivverglasung 1535
Z: Handhabe 24650



Modell E-279 R **FD AG**

T: KÖtherm 96 mit Seitenteilen, RAL 9007
F: 0278 black lizard | Streifen in Edelstahl-Optik eingelegt nur außen
G: Motivverglasung 1545
Z: Handhabe 22042



Modell E-260 FD

T: KÖtherm 96 mit Seitenteilen, 0673 Silbergrau Feinstruktur
 F: Streifen in Edelstahl-Optik eingelegt nur außen
 G: Motivverglasung 1444
 Z: Handhabe 22158

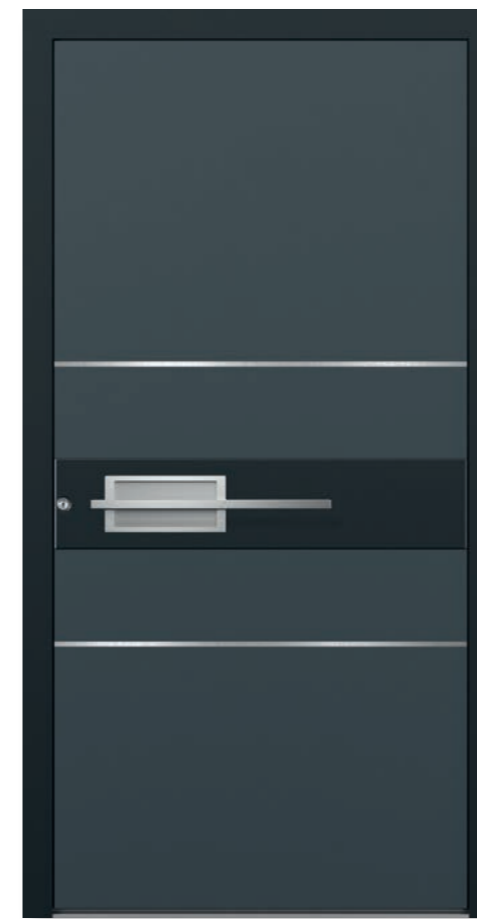

Modell E-282 FD

T: KÖtherm 96, RAL 9005
 F: RAL 7016 | Aufdoppelung, RAL 9005
 Tiefschwarz | Streifen in Edelstahl-Optik
 eingelegt nur außen
 Z: Handhabe 24620



Modell E-297 FD

T: KÖtherm 96 mit Seitenteil, 0673 Silbergrau Feinstruktur
 F: Streifen in Edelstahl-Optik eingelegt nur außen,
 0482 Beton Brettholz quer Feinstruktur
 G: Seitenteil Motivverglasung 1443
 Z: Handhabe 23151



Modell E-307 FD

T: BLOCKtherm, 0899 Kupfer Feinstruktur
 F: 0483 Eiche Brettholz quer Feinstruktur/0899 Kupfer
 Feinstruktur | Streifen in Edelstahl-Optik nur außen
 G: Motivverglasung 1509
 Z: Handhabe 22042



KOMPOTHERM® Haustürfüllung geschlossen FD

T: KÖtherm 96 mit Seitenteil, 0800 Tiefbraun Feinstruktur
 F: 0487 Antik Bronze Feinstruktur
 G: Motivverglasung 1444
 Z: Handhabe 24462



Modell E-247 FD

T: KÖtherm 96 mit Seitenteilen, 0673 Silbergrau Feinstruktur
 F: 0482 Beton Brettholz quer Feinstruktur/RAL 9005 | Glaslisenen schwarz nur außen
 G: Motivverglasung 1524
 Z: Handhabe 24625



Modell E-260 FD

T: KÖtherm 96 mit Seitenteil, 0703 DB 0703 Eisenglimmer
 F: Streifen in Edelstahl-Optik eingelegt nur außen
 G: Motivverglasung 1444
 Z: Handhabe 24712



Modell E-32 R FD

T: KÖtherm 96 mit Seitenteil, RAL 9016
 F: RAL 9016/0278 black-lizard
 G: Motivverglasung 1444
 Z: Handhabe 14031

Modell E-269 R FD

T: KÖtherm 96 mit Seitenteilen, 0495 Granit Feinstruktur
 F: Streifen in Edelstahl-Optik eingelegt nur außen
 G: Motivverglasung 1443
 Z: Handhabe 24577 | Kratzschutz 10072



Modell E-245 FD

T: KÖtherm 96 mit Seitenteilen, 0673 Silbergrau Feinstruktur
 F: Nutenfräsung nur außen, RAL 3004
 G: Motivverglasung 1533
 Z: Handhabe 23151



Modell E-353 L FD PL

T: KÖtherm 96 mit Seitenteil, 0374-7039 Quarzgrau Feinstruktur
 F: Streifen in Edelstahloptik eingelegt nur außen
 G: Verglasung Satinato
 Z: Handhabe KOMPO-keyless-go 2.0 14010



Modell E-354 L FD PL

T: KÖtherm 96 mit Seitenteil, 0674 Grau weißpigment Feinstruktur
 F: Streifen in Edelstahloptik eingelegt nur außen
 G: Verglasung Float mattiert, Seitenteil Motivverglasung 1582
 Z: Handhabe 24850



Modell E-353 L FD PL

T: KÖtherm 96 mit Seitenteilen, 0703 DB 0703 Eisenglimmer
 F: Streifen in Edelstahloptik eingelegt nur außen
 G: Verglasung Float mattiert
 Z: Handhabe KOMPO-keyless-go 2.0 14017



Modell E-373 L FD

T: KÖtherm 96 mit Seitenteil, 0683-7016 Feinstruktur
 F: 0439 Palisander
 G: Verglasung Satinato
 Z: Handhabe 24794



▲ **Modell E-283** FD

T: KÖtherm 96 mit Seitenteilen, RAL 7016
 F: Aufdoppelung nur außen, RAL 9007
 G: Verglasung Satinato
 Z: Handhabe 24478

▼ **Modell E-282** FD

T: KÖtherm 96 mit Seitenteil, RAL 9007
 F: Aufdoppelung nur außen, RAL 7016 | Streifen in Edelstahl-Optik eingelegt nur außen
 G: Seitenteil Motivverglasung 1524
 Z: Handhabe 24706



Modell E-248 L BF

T: KÖtherm 96 mit Seitenteilen, RAL 7016
 F: RAL 7040/RAL 7037 | Aufdoppelung nur außen, RAL 7016
 G: Motivverglasung 1523
 Z: Handhabe 24478 | Doorbird 14600



Handhabe 24478
Handhabe 24479 mit LED-Beleuchtung

◀ **Modell E-260** FD

T: KÖtherm 96 mit Seitenteil, 0673 Silbergrau Feinstruktur

F: 0477 Olive quer Feinstruktur | Streifen in Edelstahl-Optik eingelegt nur außen

G: Motivverglasung 1450 | bitte Straße und Nr. angeben

Z: Handhabe 23152



Modell E-280 FD

T: KÖtherm 96, 0673 Silbergrau Feinstruktur

F: Aufdoppelung, 0439 Palisander quer Feinstruktur
Streifen in Edelstahl-Optik nur außen

Z: Handhabe 24620

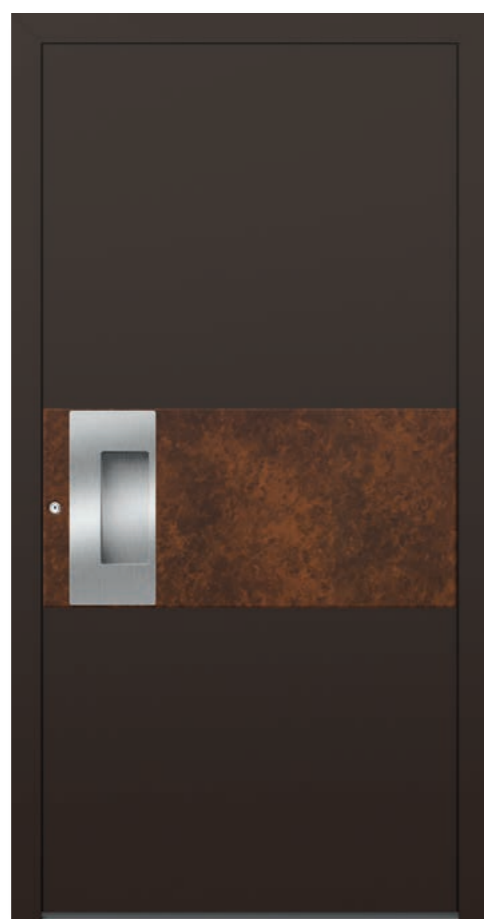

Modell E-283 FD

T: KÖtherm 96, 0800 Tiefbraun Feinstruktur

F: Aufdoppelung, 0479 Rost dunkel Feinstruktur
Streifen in Edelstahl-Optik nur außen

Z: Handhabe 24478



Modell E-285 FD

T: KÖtherm 96, RAL 9001

F: Aufdoppelung, 0477 Olive quer Feinstruktur
Streifen in Edelstahl-Optik nur außen

Z: Handhabe 22042



Modell E-283 FD

T: KÖtherm 96 mit Seitenteil, RAL 9007

F: Aufdoppelung nur außen, 0477 Olive quer Feinstruktur
Streifen in Edelstahl-Optik eingelegt nur außen

G: Motivverglasung 1523

Z: Handhabe 24478



▲ **Modell E-283** FD

- T: KÖtherm 96 mit Seitenteilen und Oberlicht, 0683-7016 Feinstruktur
- F: Aufdoppelung nur außen, 0430 Golden Oak quer Feinstruktur
- G: Motivverglasung 1523
- Z: Handhabe 23152, KOMPO-Scan mit Sperrbügel 14035

Modell E-280 FD

- T: KÖtherm 96, 0673 Silbergrau Feinstruktur
- F: Aufdoppelung, 0439 Palisander quer Feinstruktur
- Streifen in Edelstahl-Optik nur außen
- Z: Handhabe 24004



Innenansicht Modell E-283 FD

- T: KÖtherm 96 mit Seitenteilen und Oberlicht, 0683-7016 Feinstruktur
- F: Aufdoppelung nur außen, 0430 Golden Oak quer Feinstruktur
- G: Motivverglasung 1523
- Z: Handhabe 23152, KOMPO-Scan mit Sperrbügel 14035



Modell E-280 FD

T: KÖtherm 96, RAL 7016
 F: Aufdoppelung nur außen, 0438 Kirsche quer Feinstruktur
 Streifen in Edelstahl-Optik eingelegt nur außen
 G: Seitenteil Motivverglasung 1511
 Z: Handhabe 24477 mit LED-Beleuchtung



Modell E-246 FD

T: KÖtherm 96, 0393-9007 Feinstruktur
 F: Aufdoppelung, 0439 Palisander quer Feinstruktur
 0575-9005 Feinstruktur nur außen
 Z: Handhabe 24625



Modell E-282 FD

T: KÖtherm 96 mit Seitenteil, RAL 9007
 F: RAL 9006 | Aufdoppelung, RAL 9005
 Streifen in Edelstahl-Optik eingelegt nur außen
 G: Seitenteil Motivverglasung 1524
 Z: Handhabe 24476



Modell E-247 L FD

T: BLOCKtherm mit Seitenteil, RAL 9005
 F: 0482 Beton Brett Holz quer Feinstruktur | Aufdoppelung,
 RAL 9005 | Glasisenen schwarz nur außen
 G: Motivverglasung 1560 | Hausnummer LED beleuchtet
 (bitte Nr. angeben)
 Z: Handhabe 24625



Modell E-348 L FD

T: KÖtherm 96, 0683-7016 Anthrazitgrau Feinstruktur
 F: 0683-7016 Anthrazitgrau Feinstruktur/0507 Stadlholz Grau Feinstruktur | Nutenfräsung nur außen
 Z: Handhabe 24777



Modell E-291 L FD PL

T: KÖtherm 96, RAL 9007
 F: RAL 5002 | Streifen in Edelstahl-Optik eingelegt nur außen
 G: Motivverglasung 1475
 Z: Handhabe 24003



Modell E-292 FD PL

T: KÖtherm 96 mit Seitenteil, 0673 Silbergrau Feinstruktur
 F: 0483 Eiche Brett Holz quer Feinstruktur | Nutenfräsgug nur außen
 G: Motivverglasung 1443
 Z: Handhabe 23151

▲ **Modell E-291 L** FD PL

T: KÖtherm 96, RAL 9007
 Graualuminium
 F: Streifen in Edelstahl-Optik eingelegt nur außen
 G: Motivverglasung 1475
 Z: Handhabe 24710
 V: Legeda, RAL 9007
 Graualuminium, Glas klar



Modell E-264 AL FD BL

T: KÖtherm 96 mit Seitenteil, RAL 9016
 F: Aufdoppelung nur außen, RAL 9007
 G: Motivverglasung 1475
 Z: Handhabe 24710



Modell E-275 L FD PL

T: KÖtherm 96 mit Seitenteil, RAL 9007
 F: RAL 9007/0432 Nussbaum Feinstruktur | Nutenfräsung nur außen
 G: Verglasung 798 Float mattiert mit klarem Rand
 Z: Handhabe 24573 (Einlage RAL 9007)



Detail Modell E-315 L



Modell E-315 L FD PL

T: KÖtherm 96 mit Seitenteilen, RAL 9007
 F: 0347 Manganese | Nuten- und Pünktchenfräsung nur außen
 G: Seitenteil Motivverglasung 1540 | Füllungsverglasung vollflächig mattiert
 Z: Handhabe 24159



Modell E-319 L FD PL

T: KÖtherm 96 mit Seitenteil, RAL 7016
 F: Nutenfräsung nur außen
 G: Motivverglasung 1440
 Z: Handhabe 24710



Modell E-320 L BF PL

T: KÖtherm 96 mit Seitenteil, 0673 Silbergrau Feinstruktur
 F: Nutenfräsung nur außen
 G: Motivverglasung 1552
 Z: Handhabe 24712



Innenansicht

Modell E-320 L FD PL

T: KÖtherm 96, RAL 9016
 F: Nutenfräsung nur außen
 G: Motivverglasung 1552
 Z: Handhabe 24712



Innenansicht im Profilsystem KÖtherm 96 mit verdecktliegenden Türbändern



Türbänder
 verdeckt im Profil

Nur bei KÖtherm Serie möglich. Gegen Mehrpreis erhältlich.

Modell E-319 R BF PL

T: KÖtherm 96 mit Seitenteil, RAL 7016
 F: Nutenfräsung nur außen
 G: Motivverglasung 1440
 Z: Handhabe 24710





Modell E-311 EG E AG

T: KO 80 HD, RAL 9016
 F: eingesetzt
 G: Satinato
 Z: Handhabe 22109



Modell E-375 L FD PL

T: KO 80 HD, 0673 Silbergrau Feinstruktur
 F: Nutenfräsung nur außen
 G: Satinato
 Z: Handhabe 24766 quer



Modell E-371 L FD AG

T: KO 80 HD, 0800 Tiefbraun Feinstruktur
 F: 0396 DB 703 Feinstruktur, Streifen in Edelstahl-Optik eingelegt nur außen
 G: Satinato
 Z: Handhabe 24772



Modell E-376 L FD PL

T: KO 80 HD, RAL 9007
 F: Nutenfräsung nur außen
 G: Satinato
 Z: Handhabe 24772



Modell E-377 L FD PL

T: KO 80 HD, 0703 DB 703 Eisenglimmer
 F: Nutenfräsung nur außen
 G: Satinato
 Z: Handhabe 24772



Modell E-142 E EG

T: KO 80 HD, 0673 Silbergrau Feinstruktur
 F: Applikationen in Edelstahl-Optik innen und außen
 G: Motivverglasung 1499
 Z: Handhabe 24458



Modell E-375 L FD PL

T: KO 80 HD mit Seitenteilen, RAL 7016
 F: Nutenfräsung nur außen
 G: Verglasung Float
 Z: Handhabe 24766 quer



Modell E-319 R FD PL

T: KO 80 HD, RAL 7016
 F: Nutenfräsung nur außen
 G: Motivverglasung 1440
 Z: Handhabe 24770



Modell E-358 L FD PL

T: KO 80 HD,
 0673 Silbergrau Feinstruktur
 F: RAL 9006 | Nutenfräsung nur außen
 G: Motivverglasung 1598
 Z: Handhabe 24768



Modell E-320 L FD PL

T: KO 80 HD,
 0673 Silbergrau Feinstruktur
 F: Nutenfräsung nur außen
 G: Motivverglasung 1552
 Z: Handhabe 24772



Modell E-372 FD PL

T: KO 80 HD, RAL 7016
 G: Verglasung Klarglas
 Z: Handhabe 24772



Modell E-359 L FD PL

T: KO 80 HD, RAL 9007
 F: Nutenfräsung nur außen
 G: Verglasung Satinato
 Z: Handhabe 24772



Modell E-369 L FD PL

T: KO 80 HD, 0684 Fenstergrau Feinstruktur
 F: Nutenfräsung nur außen
 G: Motivverglasung 1599
 Z: Handhabe 24772



Modell E-376 L FD PL

T: KO 80 HD mit Seitenteilen, RAL 7016
 F: Nutenfräsung nur außen
 G: Verglasung Satinato
 Z: Handhabe 24772 | Pflanzkübel 21194



Modell E-334 L FD

T: KÖtherm 96 mit Seitenteilen, RAL 7016
 F: RAL 7016/RAL 9016
 G: Seitenteil Motivverglasung 1574
 Z: Handhabe 24726

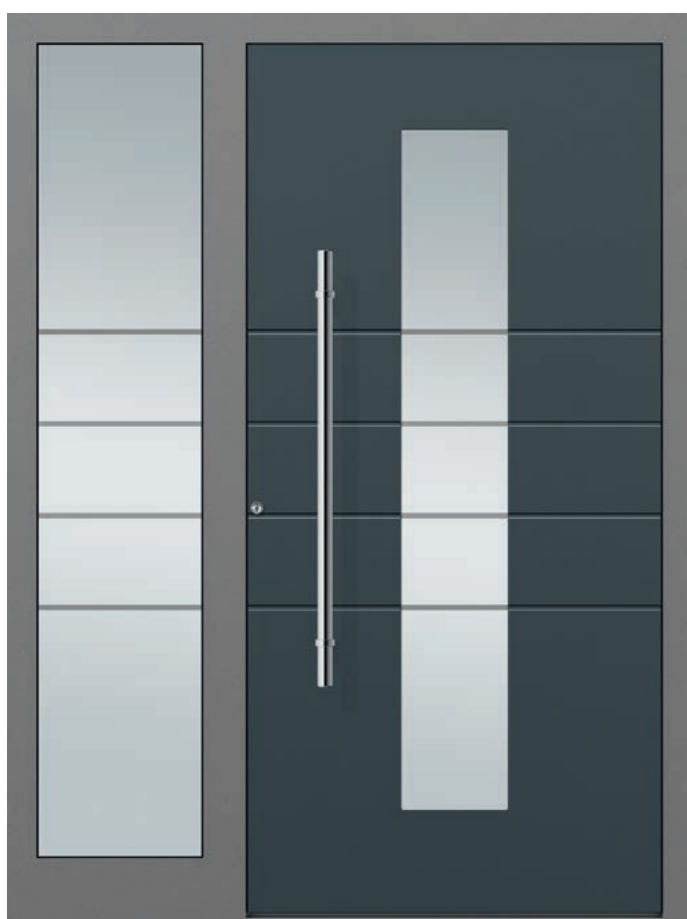

Modell E-322 FD PL

T: KÖtherm 96 mit Seitenteil, RAL 9007
 F: RAL 7016, Nutenfräsung nur außen
 G: Motivverglasung 1555
 Z: Handhabe 24710



Modell E-324 L FD PL

T: KÖtherm 96 mit Seitenteil, RAL 9007
 F: RAL 3004, Nutenfräsung nur außen
 G: Motivverglasung 1554
 Z: Handhabe 24712



Modell E-321 R FD

T: KÖtherm 96 mit Seitenteil, RAL 7016
 F: Nutenfräsung nur außen
 G: Motivverglasung 1444
 Z: Handhabe 24712



▲ ▼ **Modell E-151 (inkl. Innenansicht)** BF

T: KO-Hightherm mit Seitenteil | breiter Blendrahmen 80 mm, RAL 9016
 F: Sonderanfertigung innen ohne Zierrahmen
 G: Motivverglasung 1440 | Seitenteil 1440 zusätzlich mit klarem Rand
 Z: Handhabe 24003 | Innendrücker 17068 | verdecktliegende Türbänder 21150



Modell E-265 AL FD BL

T: KÖtherm 96 mit Seitenteilen, 0673 Silbergrau Feinstruktur
 F: RAL 9016 | Aufdoppelung, 0673 Silbergrau Feinstruktur
 G: Motivverglasung 1475
 Z: Handhabe 23151



Modell E-265 A FD BL

T: KÖtherm 96 mit Seitenteilen, RAL 9016
 F: Aufdoppelung, RAL 9007
 G: Motivverglasung 1475
 Z: Handhabe 24710



Modell E-265 AL FD PL

T: KÖtherm 96 mit Seitenteil, RAL 9016
 F: Aufdoppelung 0795 Classic T5 nur außen
 G: Motivverglasung 1568 mit LED-Beleuchtung, Seitenteil VSG mattiert
 Z: Handhabe 23151



Modell E-327 L FD PL

T: BLOCKtherm 111 mit Seitenteil, 0785 Anthrazitgrau ultramatt
 F: Aufdoppelung 0278 Black Lizard/0785 Anthrazitgrau ultramatt/0810 Umbrabraun ultramatt | Nutenfräsung nur außen
 G: Motivverglasung 1587 mit LED-Beleuchtung
 Z: Handhabe 24157



Modell E-265 AL FD BL

T: KÖtherm 96, RAL 9001
 F: 0485 Altholz Feinstruktur, Aufdoppelung nur außen
 G: Motivverglasung 1535
 Z: Handhabe 24155



Modell E-265 AR FD BL

T: KÖtherm 96, 0673 Silbergrau Feinstruktur
 F: RAL 9016, Aufdoppelung nur außen
 G: Motivverglasung 1476
 Z: Handhabe 23151



Modell E-265 E FD BL

T: KÖtherm 96, 0673 Silbergrau Feinstruktur
 F: Applikationen in Edelstahl-Optik nur außen
 G: Motivverglasung 1474
 Z: Handhabe 22060



Modell E-265 AL FD PL

T: KÖtherm 96 mit Seitenteil, RAL 9016
 F: Aufdoppelung 0795 Classic T5 nur außen
 G: Motivverglasung 1568 mit LED-Beleuchtung, Seitenteil VSG mattiert
 Z: Handhabe 23151



Modell E-327 L FD PL

T: BLOCKtherm 111 mit Seitenteil, 0785 Anthrazitgrau ultramatt
 F: Aufdoppelung 0278 Black Lizard/0785 Anthrazitgrau ultramatt/0810 Umbrabraun ultramatt Nutenfräsung nur außen
 G: Motivverglasung 1556
 Z: Handhabe 24157



Modell E-178 L FD PL

T: KÖtherm 96, 0393-9007 Feinstruktur
 F: 0393-9007/0477 Olive Feinstruktur
 Nutenfräsung nur außen
 G: Motivverglasung 1518 mit LED-Beleuchtung
 Z: Handhabe 24640



Modell E-178 L FD PL

T: KÖtherm 96, 0397-9010 Feinstruktur
 F: 0397-9010 Feinstruktur/0673 Silbergrau Feinstruktur I Nutenfräsung nur außen
 G: Motivverglasung 1518 mit LED-Beleuchtung
 Z: Handhabe 24466



Modell E-178 L FD PL

T: KÖtherm 96, 0397-9010 Reinweiß Feinstruktur
 F: 0397-9010 Reinweiß/0673 Silbergrau Feinstruktur
 Nutenfräsung nur außen
 G: Motivverglasung 1498
 Z: Handhabe 22913



Modell E-151 FD PL

T: SOFTtherm 111, 0673 Silbergrau Feinstruktur
 G: Motivverglasung 1283 mit LED-Beleuchtung
 Z: Handhabe 23150



Modell E-178 L FD PL

T: KÖtherm 96 mit Seitenteil, 0393-9007 Feinstruktur
 F: 0393-9007/0683-7016 Feinstruktur I Nutenfräsung nur außen
 G: Motivverglasung 1518 mit LED-Beleuchtung
 Z: Handhabe 14680

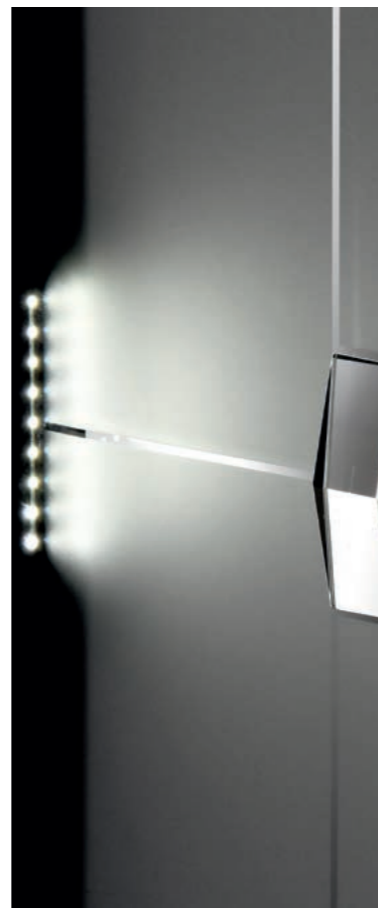

Motivverglasung 1518 mit LED-Beleuchtung
 Motivverglasung 1519 ohne LED-Beleuchtung



Modell E-113 R FD PL

T: KO 80 HD Rundbogen Sonderanfertigung mit Seitenteilen, 0673 Silbergrau Feinstruktur
 F: Applikationen in Edelstahl-Optik nur außen, Sonder-Nutenfräsung außen
 G: Motivverglasung 1396
 Z: Handhabe 23152 | Schlüsselkratzschutz 10072, Sonder-Trittschutz 10076



Modell E-265 AR FD BL

T: KÖtherm 96, 0684-7040 Fenstergrau Feinstruktur
 F: Aufdoppelung nur außen, 0683-7016 Anthrazitgrau Feinstruktur
 G: Motivverglasung 1476
 Z: Handhabe 24710
 V: Zulegro, 0684-7040 Fenstergrau Feinstruktur, Maß 3200x800 mm, Verglasung 10 mm VSG klar, LED-Beleuchtung



Motivverglasung 1363

Modell E-274 FD PL

T: KÖtherm 96 mit Seitenteil, 0397-9010 Reinweiß Feinstruktur
 F: 0397-9010 Reinweiß Feinstruktur/0899 Kupfer Metallic Feinstruktur
 Nutenfäsung nur außen
 G: Motivverglasung 1363
 Z: Handhabe 24465



Modell E-29 FD PL

T: KÖtherm 96 mit Seitenteilen, RAL 7040
 F: RAL 3004 I Aufdoppelung RAL 7040 Nutenfäassung nur außen
 G: Motivverglasung 1549
 Z: Handhabe 24006



Modell E-284 L FD PL

T: KÖtherm 96, 703 DB703 Eisenglimmer
 F: Nutenfräsung nur außen
 G: Motivverglasung 1503
 Z: Handhabe 14670 (Digitaler Türspion)



Modell E-290 L FD PL

T: KÖtherm 96, 0673 Silbergrau Feinstruktur
 F: Streifen in Edelstahl-Optik eingelegt nur außen
 G: Verglasung 798 Float mattiert mit klarem Rand
 Z: Handhabe 24712



Modell E-290 L FD PL

T: KÖtherm 96, 0794 Classic T2
 F: 0795 Classic T5 | Streifen in Edelstahl-Optik eingelegt nur außen
 G: Motivverglasung 1531
 Z: Handhabe 14680 (Digitaler Türspion)



Modell E-299 FD PL

T: KÖtherm 96 mit Seitenteil, 0673 Silbergrau Feinstruktur
 F: 00673 Silbergrau Feinstruktur | Streifen in Edelstahl-Optik eingelegt nur außen
 G: Motivverglasung 1443
 Z: Handhabe 23151



Modell E-265 A FD BL

T: KÖtherm 96 mit Seitenteil, RAL 9016
 F: Aufdoppelung 0477 Olive Feinstruktur nur außen
 G: Motivverglasung 1475
 Z: Handhabe 24472



Modell E-290 R FD PL

T: KÖtherm 96, RAL 3004
 F: Streifen in Edelstahl-Optik eingelegt nur außen
 G: Motivverglasung 1531
 Z: Handhabe 14232 mit KOMPO-QScan | Hausnummer 22135 | Klingel 22928 | Briefkasten 22969
 V: Legeda, RAL 3004 | Glas klar | LED-Beleuchtung | mit Seitenblende Typ W, Glas klar



▲ **Modell E-236** FD PL

T: KÖtherm 96 mit Seitenteilen, RAL 7016
 F: Nutenfräsung nur außen
 Applikationen in Edelstahl-Optik nur außen
 G: Motivverglasung 1395
 Z: Handhabe 22060

▼ **Modell E-236** FD PL

T: KÖtherm 96 mit Seitenteilen,
 0899 Kupfer Metallic Feinstruktur
 F: Nutenfräsung nur außen
 Applikationen in Edelstahl-Optik nur außen
 G: Motivverglasung 1436
 Z: Handhabe 22060



Modell E-149 FD PL

T: KÖtherm 96 mit Seitenteilen, 0673 Silbergrau Feinstruktur
 F: Nutenfräsung nur außen
 G: Motivverglasung 1251
 Z: Handhabe 23152



Modell E-178 L FD PL

T: SOFTtherm 111 mit Seitenteilen und DUOtherm-Pfosten, RAL 9005
 F: RAL 9005/9016 | Nutenfräsung nur außen
 G: Motivverglasung 1591 als Sonderanfertigung
 Z: Handhabe 22060



Modell E-349 L FD PL

T: KÖtherm 96 mit Seitenteil, 0810 Umbrabraun ultramatt
 F: 0796 Dunkelbraun Perlglimmer | Aufdoppelung Schwarzglas-Applikation | Nutenfräsung nur außen
 G: Motivverglasung 1591
 Z: Griffmulde 24489



Modell E-266 EL **FD** **BL**

T: KÖtherm 96, RAL 9005
 F: Applikationen in Edelstahl-Optik nur außen
 G: Motivverglasung 1476
 Z: Handhabe 23151



Modell E-204 L **FD** **PL**

T: KÖtherm 96, RAL 9007
 F: RAL 9007/0673 Silbergrau Feinstruktur
 G: Motivverglasung 1464
 Z: Handhabe 22921



Modell E-266 AL **FD** **BL**

T: KÖtherm 96, RAL 9016
 F: Aufdoppelung nur außen, RAL 3004
 G: Motivverglasung 1475
 Z: Handhabe 23151



Motivverglasung 1357

Modell E-204 L **FD** **PL**

T: KÖtherm 96, RAL 7031
 F: RAL 9016/7031 | Nutenfräsung nur außen
 G: Motivverglasung 1357
 Z: Handhabe 22921



Modell E-266 AR **FD** **BL**

T: KÖtherm 96 mit Seitenteilen und Oberlicht, RAL 9016
 F: Aufdoppelung nur außen, 0673 Silbergrau Feinstruktur
 G: Motivverglasung 1475
 Z: Handhabe 23151



Modell E-265 A FD PL

T: KÖtherm 96, 0349 Bleu Feinstruktur
 F: Aufdoppelung nur außen, 0671 DB701 Feinstruktur
 G: Motivverglasung 1567
 Z: Handhabe 24156



Modell E-265 A FD BL

T: BLOCKtherm, 0349 Bleu Feinstruktur
 F: Aufdoppelung nur außen, 0671 DB701 Feinstruktur
 G: Motivverglasung 1567
 Z: Handhabe 24156

Modell E-204 R FD PL

T: DUOtherm 111 mit Seitenteil, 0883 Marone mittel Metallic Feinstruktur
 F: 0883 Marone mittel Metallic Feinstruktur/RAL 9001
 G: Motivverglasung 1566 | Seitenteilverglasung VSG vollmattiert
 Z: Handhabe 22921



Modell E-310 FD AG

T: KÖtherm 96 mit Seitenteilen, RAL 9016
 F: Nuten nur außen
 G: Motivverglasung 1440
 Z: Handhabe 24710



Modell E-266 AR FD BL

T: KÖtherm 96 mit Seitenteilen, 0673 Silbergrau Feinstruktur
 F: Aufdoppelung nur außen, RAL 9016
 G: Motivverglasung 798
 Z: Handhabe 24710



Modell E-293 FD PL

T: KÖtherm 96 mit Seitenteil, 0673 Silbergrau Feinstruktur
 F: Nutenfräsung nur außen, 0684-7040 Fenstergrau Feinstruktur
 G: Motivverglasung 1443
 Z: Handhabe 23151



Modell E-300 FD PL

T: KÖtherm 96 mit Seitenteil, 0794 Classic T2
 F: 0795 Classic T5 | Streifen in Edelstahl-Optik eingelegt nur außen
 G: Motivverglasung 1443
 Z: Handhabe 23151



Modell E-293 FD PL

T: KÖtherm 96 mit Seitenteil, RAL 9016
 F: Nutenfräsung nur außen
 G: Motivverglasung 1443
 Z: Handhabe 24710



◀ **Modell E-359 L** FD PL

T: KO 80 HD mit Seitenteil, RAL 9007
 F: Nutenfräsung nur außen
 G: Verglasung Satinato
 Z: Handhabe 24772

▼ **Modell E-319** FD PL

T: KOtherm 96 mit Seitenteil, RAL 9007
 F: Nutenfräsung nur außen
 G: Motivverglasung 1440
 Z: Handhabe 24770 | Pflanzkübel 21194



Modell E-140 L FD

T: KOtherm 96 mit Seitenteil, 0703 DB 0703 Eisenglimmer
 F: Nutenfräsung nur außen
 G: Float mattiert | Seitenteil Motivverglasung 1397
 Z: Handhabe 22042



Modell E-279 R FD AG

T: KÖtherm 96 mit Seitenteilen, RAL 7016
 F: Streifen in Edelstahl-Optik eingelegt nur außen
 G: Motivverglasung 1545
 Z: Handhabe 22042



Modell E-279 FD AG

T: KÖtherm 96 mit Seitenteil und Oberlicht, RAL 7016
 F: Streifen in Edelstahl-Optik eingelegt nur außen
 G: Verglasung Float
 Z: Handhabe 22042



Modell E-377 L FD PL

T: KO 80 HD mit Seitenteil, 0703 DB 703 Eisenglimmer
 F: Nutenfräsung nur außen
 G: Verglasung Satinato
 Z: Handhabe 24772



Modell E-383 L FD

T: KÖtherm 96, RAL 5008
 F: 0507 Stadlholz Grau Feinstruktur/RAL 5008 | Nutenfräsung nur außen
 G: Motivverglasung 1581
 Z: Handhabe 24777, RAL 5008



Modell E-149 FD PL

T: KÖtherm 96 mit Seitenteil, RAL 9007
 F: RAL 3004 | Nutenfräsung nur außen
 G: Motivverglasung 1440
 Z: Handhabe 24710



Modell E-265 AL FD AG

T: KÖtherm 96 mit Oberlicht, 0673 Silbergrau Feinstruktur
 F: Aufdoppelung nur außen, 0477 Olive Feinstruktur
 G: Motivverglasung 1475
 Z: Handhabe 24650



Modell E-143 L FD EG

T: SOFTtherm 111 mit Seitenteil und DUOtherm-Pfosten, RAL 9007
 F: Applikationen in Edelstahl-Optik innen und außen
 Nutenfräsung nur außen
 G: Motivverglasung 1253
 Z: Handhabe 24578



▲ **Modell E-12 A** FD EG

T: KÖtherm 96 mit Seitenteil, RAL 7016
 F: Applikationen in Edelstahl-Optik innen und außen
 G: Motivverglasung 1505 (Bitte Nr. angeben)
 Z: Handhabe 22109

◀ **Modell E-227 L (Innenansicht)** FD PL

T: KÖtherm 96 mit Seitenteil, RAL 7024
 F: PLUSline-Zierrahmen innen, RAL 7024
 G: Motivverglasung 1247
 Z: Innendrücker 17066 | Rosette 17083
 Standard-Türbänder

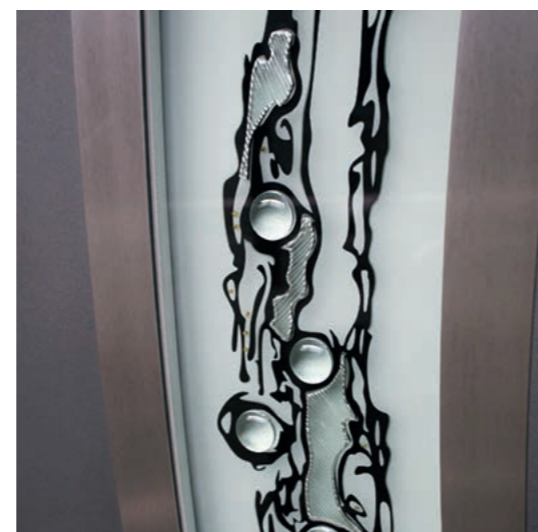

Motivverglasung 1247



Modell E-227 R FD PL

T: SOFTtherm 111 mit Seitenteil und DUOtherm-Pfosten, 0703 DB 0703 Eisenglimmer
 F: Aufdoppelung, 0671 DB 0701 Feinstruktur | Applikationen in Edelstahl-Optik nur außen | Nutenfräsung nur außen
 G: Motivverglasung 1247
 Z: Handhabe 24578



Modell E-144 R **FD** **AG**

T: KÖtherm 96 mit Seitenteil, RAL 9016
 F: RAL 9016/9007 | Nutenfräsung nur außen
 G: Verglasung 798 Float mattiert mit klarem Rand
 Z: Handhabe 24712



Modell E-115 L **FD** **EG**

T: SOFTtherm 111, 0341 Highland Grün Metallic
 Feinstruktur
 F: Applikationen in Edelstahl-Optik innen und außen
 G: Motivverglasung 1221
 Z: Handhabe 23157



Detailsicht E-333



Modell E-333 L **FD** **AG**

T: KÖtherm 96 mit Seitenteil, 0347 Manganese
 F: 0347 Manganese | Aufdoppelung, 0439 Palisander
 Feinstruktur | Applikation in Edelstahl-Optik nur außen
 G: Motivverglasung 1564
 Z: Handhabe 24577



Modell E-333 L **FD** **AG**

T: KÖtherm 96 mit Seitenteil, 0347 Manganese
 F: 0347 Manganese | Aufdoppelung, 0439 Palisander Feinstruktur | Applikation in Edelstahl-Optik nur außen
 G: Verglasung 1564, Seitenteil Satinato
 Z: Handhabe 24577



Modell E-295 L FD AG

T: KÖtherm 96, RAL 9016
 F: Aufdoppelung, RAL 9005 | Nutenfräsung nur außen
 G: Motivverglasung 1512
 Z: Handhabe 24578



▲ **Modell E-179 L** FD AG

T: SOFTtherm 111 mit Seitenteilen und DUOtherm-Pfosten, RAL 9016
 F: Nutenfräsung nur außen
 G: Motivverglasung 1338
 Z: Handhabe 24577

▼ **Modell E-180 L** FD AG

T: KÖtherm 96 mit Seitenteil, RAL 9005
 F: 0439 Palisander Feinstruktur/RAL 9005
 Nutenfräsung nur außen
 G: Motivverglasung 1338
 Z: Handhabe 24577

▲ **Modell E-179 R** FD AG

T: KÖtherm 96, RAL 9016
 F: Aufdoppelung, RAL 7016
 Nutenfräsung nur außen
 G: Motivverglasung 1512
 Z: Handhabe 24577



Motivverglasung 1338



Modell E-180 L FD AG

T: SOFTtherm 111, RAL 9007
 F: Aufdoppelung, RAL 7016
 Nutenfräsung nur außen
 G: Motivverglasung 1338
 Z: Handhabe 24577



Modell E-180 L FD AG

T: SOFTtherm 111, RAL 7016
 F: Aufdoppelung, RAL 3004
 Nutenfräsung nur außen
 G: Motivverglasung 1338
 Z: Handhabe 24577





Modell E-204 R FD PL

T: KÖtherm 96, RAL 7016/RAL 9007
 F: 0684-7040 Fenstergrau Feinstruktur/RAL 7016
 G: Motivverglasung 1580
 Z: Handhabe 24778, 0578 Schwarz Metallic Feinstruktur

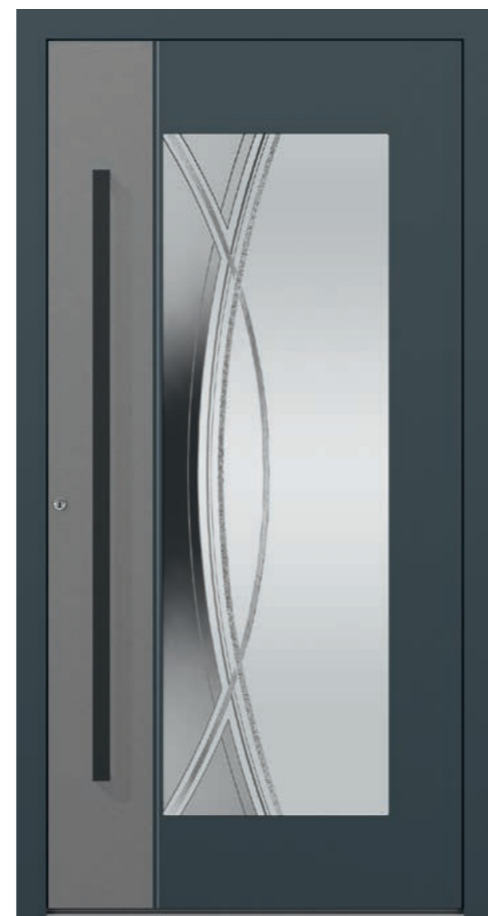

Modell E-204 L FD PL

T: KÖtherm 96, RAL 7016
 F: 0684-7040 Fenstergrau Feinstruktur/RAL 7016
 G: Motivverglasung 1580
 Z: Handhabe 24778, 0578 Schwarz Metallic Feinstruktur



Modell E-204 R FD PL

T: KÖtherm 96, RAL 9016
 F: 0396 DB 703 Feinstruktur/RAL 9016
 G: Motivverglasung 1580
 Z: Handhabe 14411 KOMPO-Ascan



Modell E-357 L FD AG

T: KÖtherm 96 mit Seitenteil, 0671 DB 0701 Feinstruktur
 F: 0396 DB 703 metallic Feinstruktur/0671 DB 0701 Feinstruktur
 G: Motivverglasung 1583
 Z: Handhabe 24601



Modell E-357 L FD AG

T: KÖtherm 96 mit Seitenteil, 0671 DB 0701 Feinstruktur
 F: 0396 DB 703 metallic Feinstruktur/0671 DB 0701 Feinstruktur
 G: Motivverglasung 1583
 Z: Handhabe 24601



Modell E-295 L FD AG

T: KÖtherm 96, 0673 Silbergrau Feinstruktur
 F: Aufdoppelung, RAL 3004
 Nutenfräsung nur außen
 G: Motivverglasung 1443
 Z: Handhabe 24708



Modell E-269 L FD

T: KÖtherm 96 mit Seitenteil, RAL 9005
 F: Streifen in Edelstahl-Optik eingelegt nur außen
 G: Seitenteil Verglasung Satinato
 Z: Handhabe 24577



Modell E-360 L FD PL

T: KÖtherm 96, 0674 Grau weißpigment Feinstruktur
 F: Nutenfräsung nur außen
 G: Motivverglasung 798
 Z: Handhabe 24577



Modell E-180 L FD AG

T: SOFTtherm 111 mit Seitenteil und DUOtherm-Pfosten, RAL 9016
 F: Aufdoppelung, RAL 7016 | Nutenfräsung nur außen
 G: Motivverglasung 1334
 Z: Handhabe 24577



Modell E-147 L FD AG

T: SOFTtherm 111 mit Seitenteil und DUOtherm-Pfosten, RAL 9016
 F: Nutenfräsung nur außen
 G: Motivverglasung 1257
 Z: Handhabe 24577



Modell E-59 L FD AG

T: SOFTtherm 111, 0393-9007 Graualuminium Feinstruktur
 F: Aufdoppelung, 0575-9005 Tiefschwarz Feinstruktur
 G: Motivverglasung 1452 außen flächenbündig
 Z: Handhabe 22921



Modell E-144 R FD AG

T: KÖtherm 96, 0673 Silbergrau Feinstruktur
 F: 0673 Silbergrau Feinstruktur/RAL 3004
 Nutenfräsung nur außen
 G: Motivverglasung 1530
 Z: Handhabe 24712



Modell E-144 R FD AG

T: KÖtherm 96, 0684-7040 Fenstergrau Feinstruktur
 F: 0684-7040 Fenstergrau Feinstruktur/0683-7016 Anthrazitgrau Feinstruktur
 Nutenfräsung nur außen
 G: Verglasung Parsol grau
 Z: Handhabe 24710

Modelltüren

kombinationsfreudig und vielseitig gestaltbar

Glas und Füllung, hier als Gestaltungselemente gekonnt kombiniert, vermitteln einen ersten Eindruck der Möglichkeiten, die Ihnen das KOMPOtherm® Haustürprogramm bietet. Möglichkeiten, die durch das breite Spektrum

an RAL-Farben noch erweitert werden. Denn Ihr persönlicher Geschmack bestimmt, ob die Tür insgesamt oder nur eines der Füllungselemente in Ihrer Wunschfarbe erscheint.



Modell 3410 FD

T: KÖtherm 96 mit Seitenteil Modell 3410, RAL 7016
F: Edelstahl-Streifen eingelegt nur außen
G: Motivverglasung 1444
Z: Handhabe 23152



Modell 3410 FD

T: KÖtherm 96, RAL 9005
 F: Edelstahl-Streifen eingelegt nur außen
 G: Motivverglasung 1486
 Z: Handhabe 22041

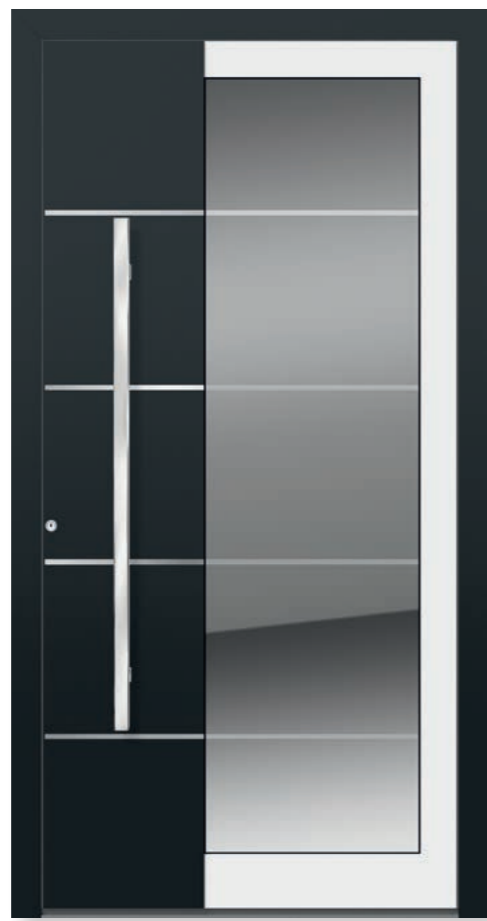

Modell 3410 FD

T: KÖtherm 96, RAL 9005 | Türflügel, RAL 9016
 F: Edelstahl-Streifen eingelegt nur außen
 G: Motivverglasung 1485
 Z: Handhabe 24106



Modell 3410 FD

T: KÖtherm 96, RAL 9007
 F: 0479 Rost dunkel Feinstruktur, Edelstahl-Streifen eingelegt nur außen
 G: Motivverglasung 1509
 Z: Handhabe 24477 mit LED-Beleuchtung



Motivverglasung 1509

◀ **Modell 3400** FD

T: KO 80 HD mit Seitenteilen und Statikpfosten 50 mm Ausladung, RAL 9007
 F: RAL 7016
 G: Motivverglasung 1341, Mittelteil mit Sonderverglasung 1341
 Z: Handhabe 22921



Modell 3400 FD

T: KÖtherm 96 mit Seitenteil, RAL 7016
 F: 0482 Beton Brettholz Feinstruktur
 G: Motivverglasung 1475
 Z: Handhabe 24710



▲ **Modell 3400** FD

T: KÖtherm 96 mit Seitenteil, RAL 9016
 G: Motivverglasung 1464
 Z: Handhabe 23150

▼ **Modell 3400** FD

T: SOFTtherm 111 mit Seitenteilen und
 DUOtherm-Pfosten, RAL 9007
 F: RAL 7016
 G: Motivverglasung 1341
 Z: Handhabe 22158 | Kratzschutz 11074



Modell 3400 FD

T: KÖtherm 96, RAL 9007
 F: 0683-7016 Anthrazitgrau Feinstruktur
 G: Verglasung Satinato
 Z: Handhabe 23175 | Hausnummer 22135 | Briefkasten 22969 | 2er Klingel 22928 auf Aluminiumverkleidung
 L: Laibung Typ 100, 0683-7016 Anthrazitgrau Feinstruktur | 3x Strahler 20893



Modell 3407 BF

T: KÖtherm 96 mit Seitenteil, RAL 9007
 F: K0204 Dolomit Grau
 G: Motivverglasung 1341
 Z: Handhabe 24776, 0796 Dunkelbraun Perlglimmer



Modell 3407 BF

T: KÖtherm 96, 0346 Goldbeige Perlglimmer
 F: K0206 Feinbeton Beige
 G: Motivverglasung 1341
 Z: Handhabe 24776, 0796 Dunkelbraun Perlglimmer



Modell 3400 FD

T: KÖtherm 96, 0785 Anthrazitgrau ultramatt
 F: 0490 Beton Optik Feinstruktur
 G: Motivverglasung 1563
 Z: Handhabe 23152



Modell 3400

Mögliche Zusatzausstattung:

Spiegel Nr. 22089 auf der Innenseite der Modellfüllung

Der Spiegel auf der Innenseite ist möglich bei den Modellen 3400, 3410 und 3600



Modell 3410 FD

T: KÖtherm 96, RAL 9007
 F: 0477 Olive Feinstruktur | Streifen in Edelstahl-Optik eingelegt nur außen
 G: Motivverglasung 1444
 Z: Handhabe 24467



Modell 3410 FD

T: KÖtherm 96 mit Seitenteilen, RAL 7016
 F: Streifen in Edelstahl-Optik eingelegt nur außen
 G: Verglasung Satinato
 Z: Handhabe 22042



Modell 3407 BF

T: KÖtherm 96 mit Seitenteil, RAL 9007
 F: K0203 Dolomit Anthrazit
 G: Motivverglasung 1341
 Z: Handhabe 27778, RAL 9007



▲ **Modell 3361**

T: KÖtherm 96 mit Seitenteil, RAL 9007
 G: Motivverglasung 1311
 Z: Handhabe 22815



▼ **Modell 3361** **FD**

T: KÖtherm 96 mit Seitenteil, RAL 7016
 G: Motivverglasung 1310
 Z: Handhabe 24105

▲ **Modell 3360**

T: KÖtherm 96 mit Seitenteil, RAL 9007
 F: Briefkastensystem Standard, RAL 9007
 6x Kasten 18101 | 6x Klingel 18140 | 1x Licht 18150
 1x Sprechsieb 18163 | 1x Installationskasten 18137
 G: Verglasung Float
 Z: Handhabe 23152 auf Sprosse montiert
 Kratzschutz 11074



Modell 3400 **FD**

T: KÖtherm 96 mit Seitenteilen, RAL 7016
 F: 0679-3005 Feinstruktur | Briefkastensystem Standard, RAL 7016 | 4x Kasten 18101 | 4x Klingel 18140 | 1x Licht 18158 | 1x Sprechsieb 18163
 1x Installationskasten 18108
 G: Motivverglasung 1341
 Z: Handhabe 24008



Modell 3380

T: KO 80 HD, RAL 9007
 G: Motivverglasung 1600
 Z: Handhabe 22109



Modell 3381

T: KO 80 HD, RAL 9016
 G: Motivverglasung 1600
 Z: Handhabe 22109



Modell 3382

T: KO 80 HD, 0684-7040 Fenstergrau Feinstruktur
 G: Motivverglasung 1600
 Z: Handhabe 22109



Modell 3381

T: KO 80 HD, RAL 9016
 G: Motivverglasung 1600
 Z: Handhabe 22109



Modell 3382

T: KO 80 HD, 0673 Silbergrau Feinstruktur
 G: Motivverglasung 1600
 Z: Handhabe 22109

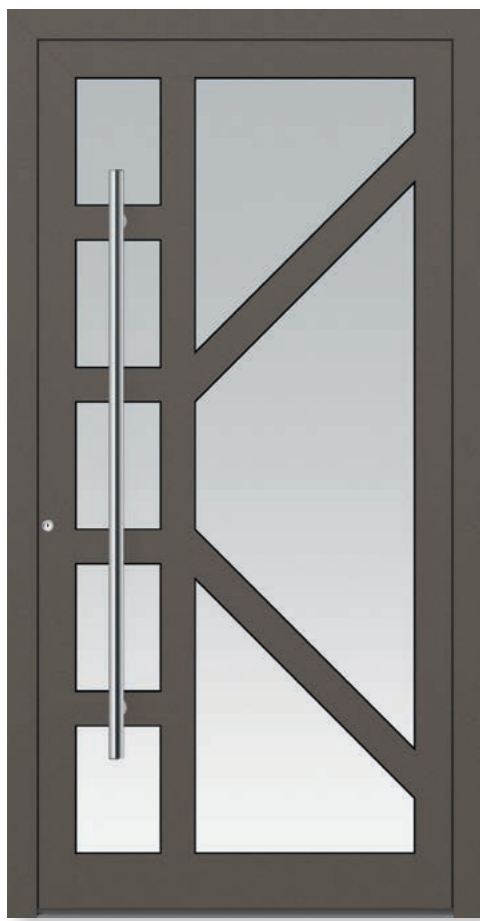

Modell 3130

T: KÖtherm 96, 0884 Marone dunkel Metallic Feinstruktur
 F: RAL 9016
 G: Verglasung Float mattiert
 Z: Handhabe 23152 (auf Sprossen montiert)



Modell 3211

T: KÖtherm 96, RAL 9005
 F: RAL 9016
 G: Verglasung Satinato
 Z: Handhabe 22948



Modell 3161

T: KÖtherm 96, RAL 7016
 F: RAL 3004 | Nutenfräsung innen und außen
 G: Verglasung Uadi weiß
 Z: Handhabe 22150



Modell 3140

T: KÖtherm 96 mit Seitenteil, RAL 7021
 G: Motivverglasung 1233
 Z: Handhabe 22109



Modell 3104

T: KÖtherm 96 mit Seitenteil, RAL 7016
 G: Motivverglasung 1232
 Z: Handhabe 22109



Modell 3102

T: KÖtherm 96, RAL 7016
 F: RAL 3004 | Nutenfräsung innen und außen
 G: Verglasung Gotik weiß
 Z: Handhabe 10771

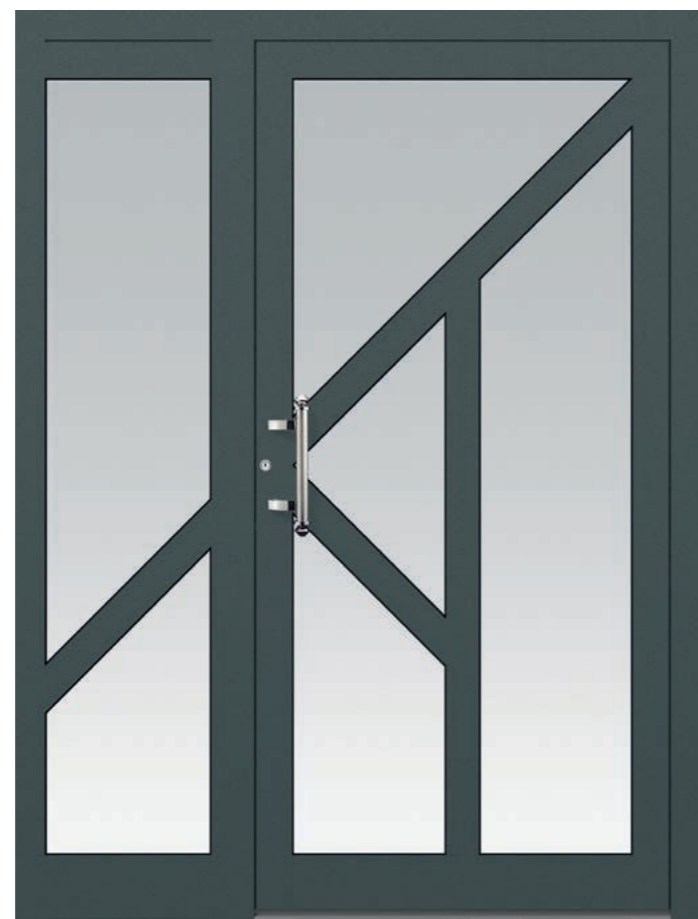

Modell 3150

T: KÖtherm 96 mit Seitenteil, 0341 Highland Grün Metallic Feinstruktur
 G: Verglasung Satinato
 Z: Handhabe 10774



Handhabe 10771



Modell 3105

T: KÖtherm 96 mit Seitenteil, RAL 9006
 F: Briefkastensystem Standard, RAL 9006 | 4x Kasten 18321 mit Klappe 18101 | 4x Klingel 18140 | 1x Sprechsieb 18163 | 1x Installationskasten 18107
 G: Verglasung Float mattiert | Hausnummer klar
 Z: Handhabe 22109 | Schlüsselkratzschutz 11074

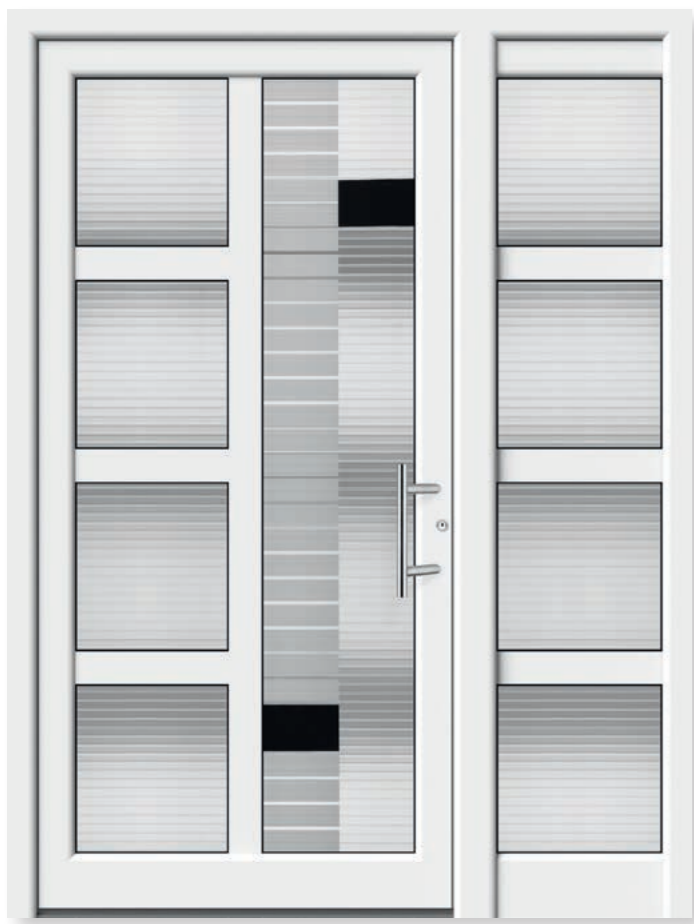

Modell 3330

T: DUOtherm 111 mit Seitenteil, RAL 9016
G: Motivverglasung 1047
Z: Handhabe 22109



Ganzglasfüllung 1342

T: KÖtherm 96 mit Seitenteil, RAL 9016
G: Ganzglasfüllung 1342
Z: Handhabe 23915



Ganzglasfüllung 1592

T: KO 80 HD, 0800 Tiefbraun Feinstruktur
G: Ganzglasfüllung 1592
Z: Handhabe 22109



Ganzglasfüllung 1593

T: KO 80 HD, RAL 9006
G: Ganzglasfüllung 1593
Z: Handhabe 22109



Ganzglasfüllung 1594

T: KO 80 HD, RAL 5011
G: Ganzglasfüllung 1594
Z: Handhabe 22109



Modell 3340

T: KÖtherm 96, RAL 9007
G: Motivverglasung 1034
Z: Handhabe 22803

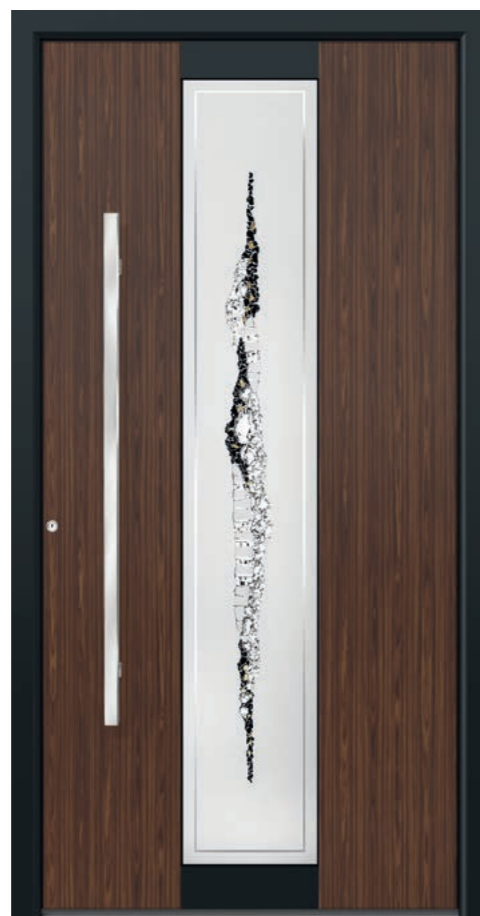

Modell 3600 FD

T: SOFTtherm 111, RAL 9005
F: 0436 Wenge Feinstruktur
G: Motivverglasung 1365
Z: Handhabe 24105

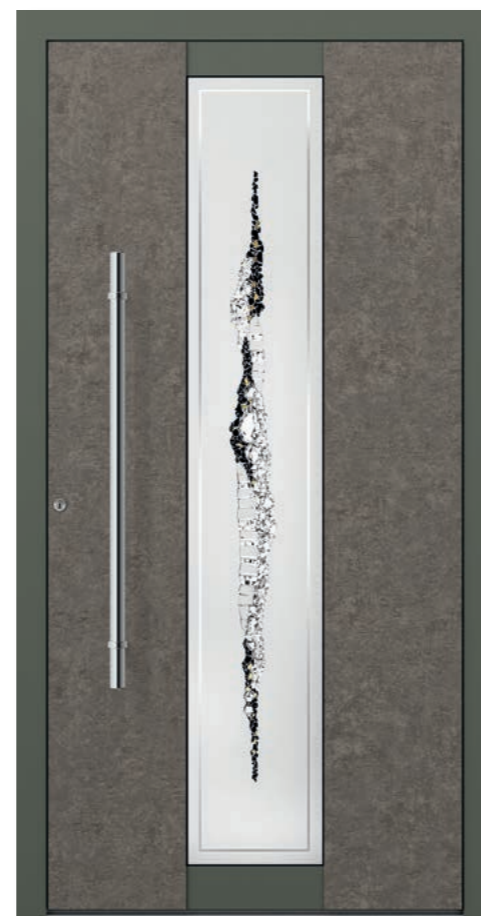

Modell 3607 FD

T: KÖtherm 96, RAL 7009
F: K0207 Feinbeton Khaki 440
G: Motivverglasung 1365
Z: Handhabe 24710



Ganzglasfüllung 1595

T: KO 80 HD, RAL 9001
G: Ganzglasfüllung 1595
Z: Handhabe 22109



Ganzglasfüllung 1596

T: KO 80 HD, RAL 7016
G: Ganzglasfüllung 1596
Z: Handhabe 22109



Ganzglasfüllung 1597

T: KO 80 HD, RAL 3004
G: Ganzglasfüllung 1597
Z: Handhabe 22109

Chagall

klassisch, elegant und zeitloses Design

Klare Linien müssen nicht langweilig sein, wie unsere Beispiele aus dieser Modellreihe zeigen. Ein oder zwei große oder zwei

schmale Lichtausschnitte, Sprossen oder Bleiverglasung – all das sind Varianten, mit denen Sie kombinieren können.



Chagall 32 

T: KÖtherm 96, RAL 9016
F: eingesetzt
G: Facettenverglasung 897 Eisblume
Z: Handhabe 22109



Chagall 46 PL

T: KÖtherm 96, RAL 9016
 F: eingesetzt
 G: Motivverglasung 1504
 Z: Handhabe 22109



Chagall 110 L PL

T: KÖtherm 96, 0684-7040 Fenstergrau Feinstruktur
 F: eingesetzt
 F: Edelstahl-Applikation nur außen
 G: Motivverglasung 1506
 Z: Handhabe 22109



Motivverglasung 1506

▼ Chagall 46 PL

T: KÖtherm 96 mit Seitenteil, RAL 9007
 F: eingesetzt
 G: Motivverglasung 1445
 Z: Handhabe 22109



▼ Chagall 77 M PL

T: KÖtherm 96, 673 Silbergrau Feinstruktur
 F: eingesetzt
 G: Motivverglasung 1446
 Z: Handhabe 24458
 V: Legeda, 673 Silbergrau Feinstruktur | Glas klar | LED-Beleuchtung

▲ Chagall 46 PL

T: KO 80 HD mit Seitenteil, RAL 9007
 F: eingesetzt
 G: Motivverglasung 1503
 Z: Handhabe 22109 | Pflanzkübel 21194





Chagall 105 FD PL

T: KÖtherm 96 mit Seitenteil, RAL 9007
 F: Aufdoppelung nur außen, 0673 Silbergrau Feinstruktur | Nutenfräsung innen und außen
 G: Verglasung 798 Float mattiert mit klarem Rand
 Z: Handhabe 23152



Chagall 143 PL

T: KÖtherm 96, 0578 Schwarz Metallic Feinstruktur
 F: eingesetzt
 G: Motivverglasung 798
 Z: Handhabe 17224



Chagall 8 V FD PL

T: KÖtherm 96 mit Seitenteil, RAL 9016
 G: Motivverglasung 1553
 Z: Handhabe 22109

Liebevoll gestaltet

Chagall 1 AF

Die Chagall 1 AF fasziniert im Landhausstil durch die eindrucksvolle Hervorhebung der Zierleiste und Aufdoppelung sowie durch die Gestaltung mit Löwenkopf und Dekorstange, farblich im Nostalgie-Look aufeinander abgestimmt.

Dekorstange bronze 24839



Türklopfer bronze Sandguss 10555



Chagall 1 AF **FD** **PL**

T: KÖtherm 96, Oberlicht Float

F: RAL 9001 matt Feinstruktur/0683-7016 Anthrazitgrau Feinstruktur

Z: Dekorstange bronze 24839 | Türklopfer bronze Sandguss 10555



Chagall 18 V **FD** **PL**

T: KÖtherm 96, 0673 Silbergrau Feinstruktur
 G: Motivverglasung 1514
 Z: Handhabe 24417



Chagall 18 V **FD** **PL**

T: KÖtherm 96 mit Seitenteil, RAL 9016
 G: Motivverglasung 1514
 Z: Handhabe 17224



Chagall 18 V **FD** **PL**

T: KÖtherm 96, RAL 9016
 G: Motivverglasung 1514
 Z: Handhabe 17224

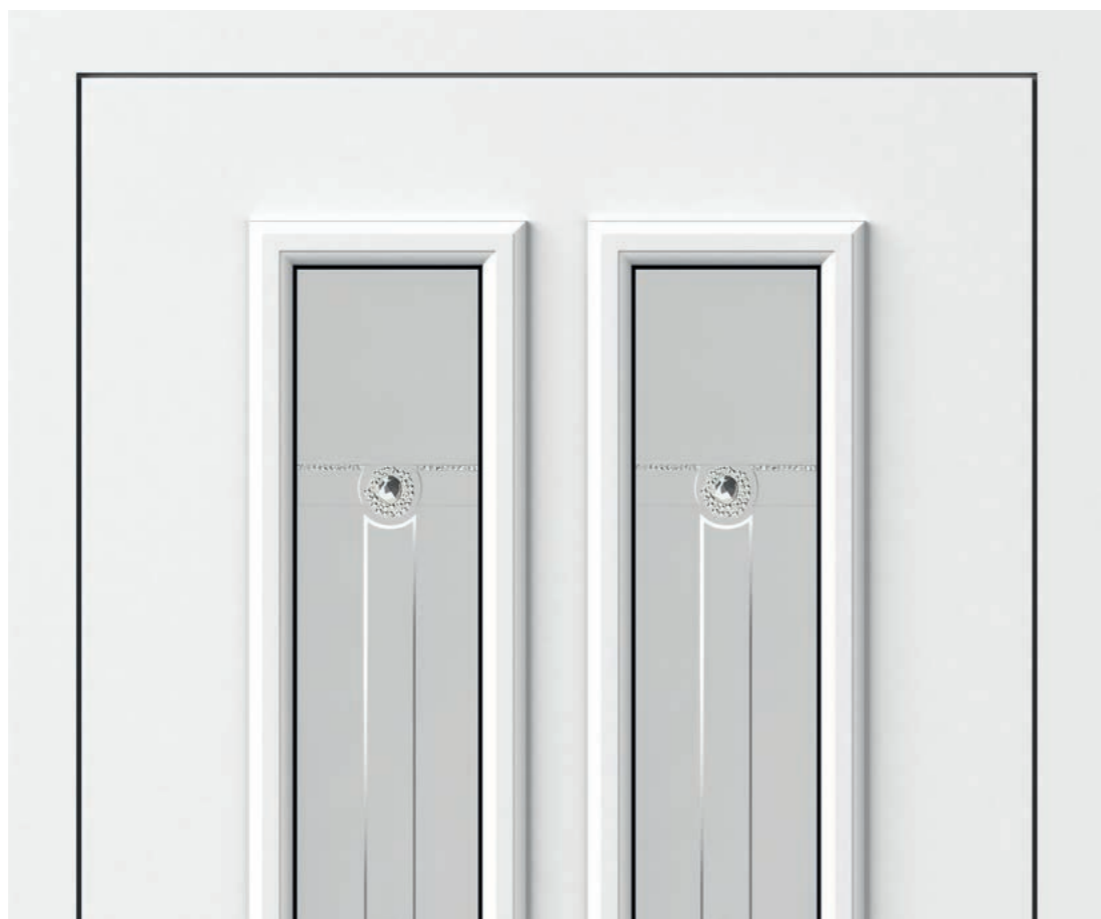

Motivverglasung 1514



Chagall 42 **PL**

T: KÖtherm 96 mit Seitenteil und Oberlicht, RAL 9016
 F: eingesetzt
 G: Motivverglasung 999 | Oberlicht Verglasung Satinato
 Z: Handhabe 25025 Night Light mit LED-Beleuchtung



Bleiverglasung 1376

◀ **Chagall 8 V** PL

T: DUOtherm 111 mit Seitenteil, 0673 Silbergrau
 Feinstruktur
 F: eingesetzt
 G: Bleiverglasung 1376
 Z: Handhabe 22813
 V: Levida, 0673 Silbergrau Feinstruktur I Glas klar

▼ **Chagall 133** PL

T: KÖtherm 96 mit Seitenteilen, RAL 9016
 F: eingesetzt
 G: Verglasung Gotik weiß
 Z: Handhabe 22109



Chagall 8 V PL

T: DUOtherm 111 mit Seitenteil, RAL 9016
 F: eingesetzt
 G: Bleiverglasung 1127
 Z: Handhabe 22876



Chagall 133 **PL**

T: KO 80 HD, RAL 6009
 F: eingesetzt | Zierrahmen und Aufdoppelung, RAL 9001
 G: Motivverglasung 1570
 Z: Handhabe 22109



Motivverglasung 1570



Chagall 133 **PL**

T: KÖtherm 96, RAL 6009
 F: eingesetzt | Zierrahmen und Aufdoppelung, RAL 9001
 G: Motivverglasung 1301
 Z: Handhabe 22109



Chagall 8 V **FD** **PL**

T: KO 80 HD, 0673 Silbergrau Feinstruktur
 G: Motivverglasung 1572
 Z: Handhabe 22109



Motivverglasung 1572



Chagall 8 VF **FD** **PL**

T: KO 80 HD, RAL 9007
 G: Motivverglasung 1571
 Z: Handhabe 22109



Chagall 8 V **FD** **PL**

T: SOFTtherm 111 mit Seitenteilen und DUOtherm-Pfosten, 0673 Silbergrau Feinstruktur
 G: Motivverglasung 1390 | Seitenteile Float mattiert
 Z: Handhabe 22109



Chagall 6 S CL

T: DUOtherm 111, RAL 9016
 F: eingesetzt
 G: Facettenverglasung 895 Float
 Z: Handhabe 22109



Chagall 6 V CL

T: KÖtherm 96, RAL 9016
 F: eingesetzt
 G: Verglasung Gotik weiß
 Z: Handhabe 10780



Chagall 16 V CL

T: KÖtherm 96, RAL 9016
 F: eingesetzt
 G: Verglasung Gotik weiß
 Z: Handhabe 22402



Chagall 6 PL

T: DUOtherm 111 mit Seitenteilen Chagall 17, RAL 9016
 F: eingesetzt
 G: Verglasung Chinchilla weiß
 Z: Handhabe 17224



Chagall 40 FD PL

T: KÖtherm 96, RAL 9016
 G: Verglasung 798 Float mattiert mit klarem Rand
 Z: Handhabe 22109



Chagall 64 PL

T: DUOtherm 111, 0899 Kupfer Metallic Feinstruktur
 F: eingesetzt
 G: Bleiverglasung 1349
 Z: Handhabe 22203



Chagall 61 FD PL

T: SOFTtherm 111 mit Seitenteil und DUOtherm-Pfosten, 0673 Silbergrau Feinstruktur
 F: Aufdoppelung und Zierrahmen, RAL 9007
 G: Verglasung Eisblume
 Z: Handhabe 22811

▼ **Chagall 61** FD PL

T: SOFTtherm 111 mit Seitenteil und DUOtherm-Pfosten, RAL 9016
 F: eingesetzt
 G: Verglasung Satinato
 Z: Handhabe 22811



Chagall 64 PL

T: DUOtherm 111, RAL 9016
 F: eingesetzt
 G: Bleiverglasung 1349
 Z: Handhabe 22203



▲ **Chagall 135 L+R** **FD** **PL**
 T: SOFTtherm 111, RAL 9016
 G: Bleiverglasung 1324
 Z: Handhabe 17224



◀ **Chagall 115** **PL**
 T: DUOtherm 111, RAL 6009
 F: eingesetzt
 G: Motivverglasung 1235
 Z: Handhabe 22109

Bleiverglasung 1324



Chagall 133 **PL**
 T: KÖtherm 96 mit Seitenteil, RAL 9016
 F: eingesetzt
 G: Verglasung Gotik weiß
 Z: Handhabe 22109

Raffiniert

bis in kleinste Detail

Chagall 142 L+R

Die Chagall 142 im Landhausstil, mit einzigartigen Aluminiumapplikationen aktuell wie nie. Rahmen, Kapitelle und Aufdoppelungen, kombiniert mit innenliegenden Sprossen, zeichnen dieses Modell aus. Auf Wunsch auch mit Beleuchtung im Statikriegel.

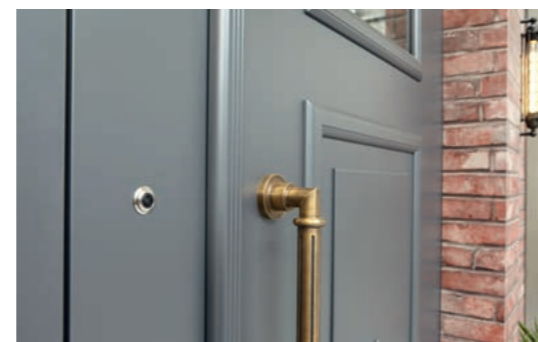
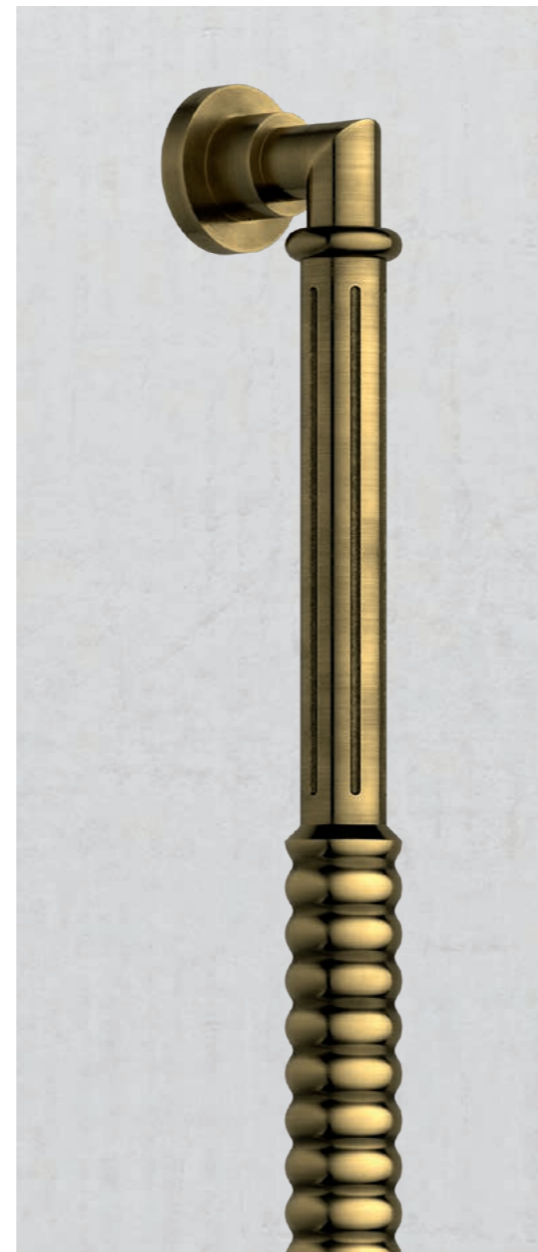

Chagall 142 L+R **FD PL**

T: KÖtherm 96 mit Seitenteil, Oberlicht mit Statikriegel und Beleuchtung 20903 sowie Float mit innenliegenden Sprossen 26 mm, 0710 Grau Perlglimmer

F: 0710 Grau Perlglimmer mit Kapitelle und Applikationen

G: Float mit innenliegenden Sprossen 26 mm

Z: Handhabe 24761



Chagall 140 L FD

T: SOFTtherm 111 mit Seitenteil, RAL 5008
 F: RAL 5008 | Kapitelle RAL 3004
 G: Verglasung Eisblume
 Z: Handhabe 10723



Chagall 140 L FD

T: SOFTtherm 111 mit Seitenteil, 0673 Silbergrau Feinstruktur
 F: 0673 Silbergrau Feinstruktur Kapitelle, RAL 9007
 G: Verglasung Eisblume
 Z: Handhabe 10723

Chagall 141 L+R FD

T: BLOCKtherm als Stulptür mit Stichbogen Verbreiterung, RAL 6009
 F: RAL 6009 | Aufdoppelungen, Zierrahmen und Kapitelle, RAL 9016
 G: Verglasung Musselin
 Z: Handhabe 10709



Chagall 141 L+R CL

T: BLOCKtherm als Stulptür, RAL 9016
 F: RAL 9016 | Aufdoppelungen RAL 9016 | Zierrahmen und Kapitelle, RAL 3004
 G: Sonderverglasung Float mit innenliegenden Sprossen 26 mm
 Z: Handhabe 10709

Dürer

eindrucksvoll und vielseitig – vollendete Formen

Der großzügige Rundbogen bestimmt das Bild dieser Modellreihe. Ein Gestaltungselement, das seine Wirkung auch dann nicht verliert, wenn Sie sich für zwei schmale

Lichtausschnitte entscheiden. Farbe, Sprossen oder Bleiverglasung verändern das Aussehen dieser KOMPOtherm® Haustürfüllungen ganz nach Ihren Wünschen.



Dürer 47 CL

T: KÖtherm 96 mit Seitenteilen, RAL 9016
F: eingesetzt
G: Verglasung 798 Float mattiert mit klarem Rand
Z: Handhabe 10722



▲ **Dürer 47** **FD** **PL**

T: KÖtherm 96, 0673 Silbergrau Feinstruktur
 G: Verglasung Eisblume
 Z: Handhabe 22822



▲ **Dürer 47** **FD** **PL**

T: SOFTtherm 111, RAL 9016
 G: Bleiverglasung 1168
 Z: Handhabe 17224

▼ **Dürer 1 VA** **FD** **CL**

T: KÖtherm 96 mit Seitenteilen, RAL 9016
 G: Verglasung 798 Float mattiert mit klarem Rand
 Z: Handhabe 22815 | Türklopfer 22640



Dürer 47 **CL**

T: DUOtherm 111 mit Seitenteilen, RAL 9016
 F: eingesetzt
 G: Motivverglasung 1172
 Z: Handhabe 22815



Dürer 54 PL

T: KO 80 HD Stichbogen-Haustüranlage, RAL 6009
 F: eingesetzt | 3er Sternpunkt aus 26 mm
 innenliegenden Sprossen | Aufdoppelung und Zierrahmen, RAL 9016
 G: Reflo weiß
 Z: Handhabe 10596



Dürer 50 FD PL

T: KÖtherm 96 mit Seitenteilen, RAL 9016
 G: Verglasung Gotik weiß | Oberteil mit Sonne und 26 mm innenliegenden Sprossen
 Z: Handhabe 10771



Dürer 53 **CL**

T: KÖtherm 96 mit Seitenteil, RAL 9016
 F: eingesetzt
 G: Verglasung Gotik weiß mit innenliegenden HAFÜ-Stilsprossen weiß
 Z: Handhabe 22119



Dürer 54 **PL**

T: DUOtherm 111, RAL 6005
 F: eingesetzt
 G: Bleiverglasung 1327
 Z: Handhabe 17224



Dürer 54 **CL**

T: KÖtherm 96 mit Seitenteil, RAL 9016
 F: eingesetzt
 G: Motivverglasung 1171
 Z: Handhabe 22119



Dürer 54 **PL**

T: DUOtherm 111 mit Seitenteil, 703 DB703 Eisenglimmer Feinstruktur
 F: eingesetzt
 G: Motivverglasung 952
 Z: Handhabe 22119



Dürer 54 **PL**

T: DUOtherm 111 mit Seitenteil, RAL 9016
 F: eingesetzt
 G: Bleiverglasung 1327
 Z: Handhabe 17224



Dürer 56 PL

T: KÖtherm 96, RAL 9007
 F: eingesetzt
 G: Motivverglasung 1276
 Z: Handhabe 22109



Dürer 8 V PL

T: DUOtherm 111 mit Seitenteil, 0673 Silbergrau
 Feinstruktur
 F: eingesetzt
 G: Motivverglasung 1393
 Z: Handhabe 22803

Dürer 8 V PL

T: KÖtherm 96 mit Seitenteilen, 0674 Grau
 Weißpigment Feinstruktur
 F: eingesetzt
 G: Motivverglasung 1355
 Z: Handhabe 10774



Dürer 33 PL

T: DUOtherm 111, RAL 6005
 F: eingesetzt
 G: Verglasung Eisblume
 Z: Handhabe 22109



Dürer 32 CL

T: SOFTtherm 111, RAL 7016
 F: eingesetzt | Aufdoppelung und Zierrahmen, RAL 9006
 G: Facettenverglasung 897
 Z: Handhabe 17224 | Türklopfer 10767



Dürer 44 CL

T: KÖtherm 96, RAL 9016
 F: eingesetzt
 G: Verglasung Eisblume mit Facettenschliff
 Z: Handhabe 17224 | Türklopfer 10767



Dürer 18 V CL

T: KÖtherm 96, RAL 9016
 F: eingesetzt | Aufdoppelung und Zierrahmen, RAL 7000
 G: Bleiverglasung 949
 Z: Handhabe 17224



▲ Dürer 34 PL

T: KÖtherm 96 mit Seitenteilen, RAL 9016
 F: eingesetzt | Zierrahmen, RAL 7040
 G: Facettenverglasung 897
 Z: Handhabe 22822 | Türklopfer 22640

▼ Dürer 32 PL

T: KÖtherm 96 mit Seitenteilen, RAL 9016
 F: eingesetzt | Aufdoppelung und Zierrahmen 0884 Marone dunkel Metallic Feinstruktur
 G: Verglasung 798 Float mattiert mit klarem Rand
 Z: Handhabe 17224 | Türklopfer 22641



Dürer 16 V CL

T: KÖtherm 96, RAL 9016
 F: eingesetzt
 G: Verglasung Float gewölbt/Gotik weiß
 Z: Handhabe 22811



Dürer 76 FD PL

T: SOFTtherm 111 mit Seitenteil und DUOtherm-Pfosten, RAL 7034
 F: Aufdoppelung und Zierrahmen, RAL 7032
 G: Motivverglasung 1347
 Z: Handhabe 10723





▲ **Dürer 6** **CL**

T: KÖtherm 96, RAL 9016
 F: eingesetzt
 G: Verglasung Float gewölbt/Gotik weiß
 Z: Handhabe 10607



▲ **Dürer 6 V** **CL**

T: KÖtherm 96 mit Seitenteilen, RAL 9016
 F: eingesetzt
 G: Verglasung Gotik weiß
 Z: Handhabe 22701

▼ **Dürer 7** **CL**

T: DUOtherm 111 mit Seitenteil,
 0800 Tiefbraun Feinstruktur
 F: eingesetzt
 G: Verglasung Gotik weiß
 Z: Handhabe 70515



Dürer 6 S **PL**

T: KÖtherm 96 mit Seitenteil, RAL 9016
 F: eingesetzt
 G: Motivverglasung 1386
 Z: Handhabe 22109

van Gogh

schöne Klassiker, formschön vollendet

Der Segmentbogen stand Pate bei der Gestaltung dieser Modellreihe. Auch hier eröffnen sich wieder vielfältige Kombinationsmöglich-

keiten durch das Spiel mit unterschiedlichen Lichtausschnitten, Sprossen und elegantem Zubehör.



van Gogh 62 FD CL AG

T: SOFTtherm 111, RAL 6009

F: Aufdoppelung mit Nutenfräsung innen und außen | Glasumrahmung innen und außen
Aufdoppelung und Zierrahmen, RAL 9016

G: Motivverglasung 1340

Z: Handhabe 22037



◀ **van Gogh 63** FD PL AG

T: SOFTtherm 111 mit Seitenteil und DUOtherm-Pfosten, RAL 6009
F: RAL 9016 | erste Aufdoppelungsebene mit PLUSline Zierrahmen | Aufdoppelung und Zierelement, RAL 6009 | zweite Aufdoppelungsebene mit Glasumrahmung | Zierrosette und Aufdoppelung, RAL 9016
G: Motivverglasung 1340
Z: Handhabe 22036



Motivverglasung 1340



van Gogh 63 FD PL AG

T: KÖtherm 96 mit Seitenteil und Stichbogenoberlicht mit innenliegenden Sprossen 26 mm, RAL 6009
F: RAL 9016 | erste Aufdoppelungsebene mit PLUSline Zierrahmen | Aufdoppelung und Zierelement, RAL 6009 | zweite Aufdoppelungsebene mit Glasumrahmung | Zierrosette und Aufdoppelung, RAL 9016
G: Motivverglasung 1340
Z: Handhabe 22036



van Gogh 62 FD PL AG

T: KÖtherm 96, RAL 6009
F: Aufdoppelung mit Nutenfräsung innen und außen | Glasumrahmung innen und außen | Aufdoppelung und Zierrahmen, RAL 9016
G: Motivverglasung 1340
Z: Handhabe 22037



Motivverglasung 1355

van Gogh 56 PL

T: DUOtherm 111 mit Seitenteil, RAL 9007
 F: eingesetzt
 G: Motivverglasung 1355
 Z: Handhabe 22820



van Gogh 56 PL

T: DUOtherm 111 mit Seitenteil, RAL 9016
 F: eingesetzt
 G: Motivverglasung 1355
 Z: Handhabe 22820



Handhabe 10598

◀ **van Gogh 6 S** CL

T: KÖtherm 96 mit Seitenteilen, RAL 9016
 F: eingesetzt
 G: Verglasung Gotik weiß
 Z: Handhabe 22513

▼ **van Gogh 6 V** CL

T: KÖtherm 96, 0800 Tiefbraun Feinstruktur
 F: eingesetzt
 G: Verglasung Float gewölbt/Gotik weiß
 Z: Handhabe 10606 | Türklopfer 10558



van Gogh 6 V CL

T: KÖtherm 96 mit Seitenteil, RAL 9016
 F: eingesetzt
 G: Verglasung Float gewölbt
 Z: Handhabe 10598



van Gogh 6 S CL

T: KÖtherm 96 mit Seitenteil, RAL 9016
 F: eingesetzt
 G: Verglasung Float gewölbt/Chinchilla weiß
 Z: Handhabe 22109



▲ van Gogh 49 **FD PL**

T: SOFTtherm 111, RAL 9016
G: Motivverglasung 1163
Z: Handhabe 22813



▲ van Gogh 6 S **PL**

T: KO 80 HD, 0800 Tiefbraun Feinstruktur
F: eingesetzt
G: Verglasung Gotik weiß
Z: Handhabe 22109



Handhabe 22109

▼ van Gogh 40 **FD PL**

T: SOFTtherm 111 mit Seitenteil und DUOtherm-Pfosten, RAL 7040
G: Verglasung Gotik weiß
Z: Handhabe 17224



van Gogh 43 **PL**

T: DUOtherm 111, 0674 Grau Weißpigment Feinstruktur
F: eingesetzt
G: Verglasung Eisblume
Z: Handhabe 22804



van Gogh 42 **PL**

T: DUOtherm 111 mit Seitenteilen, RAL 9016
F: eingesetzt
G: Verglasung Gotik weiß
Z: Handhabe 22707 | Türklopfer 22640



van Gogh 40 **FD PL**

T: SOFTtherm 111 mit Seitenteil, RAL 9016
G: Verglasung Eisblume
Z: Handhabe 17224



van Gogh 54 **PL**

T: DUOtherm 111 mit Seitenteil und DUOtherm-Pfosten, RAL 9001
F: eingesetzt | Aufdoppelung und Zierrahmen, RAL 9007
G: Motivverglasung 1353
Z: Handhabe 22833



van Gogh 7 D CL
 T: KÖtherm 96, RAL 9016
 F: eingesetzt
 G: Verglasung Float vollflächig mattiert
 Z: Handhabe 10598



van Gogh 27 CL
 T: KÖtherm 96, 0800 Tiefbraun Feinstruktur
 F: eingesetzt
 G: Verglasung Float gewölbt/Chinchilla weiß
 Z: Handhabe 10591



van Gogh 33 PL
 T: KÖtherm 96, RAL 9016
 F: eingesetzt
 G: Verglasung 798 mattiert mit klarem Rand
 Z: Handhabe 22109



van Gogh 1 A CL
 T: KÖtherm 96 mit Seitenteilen van Gogh 7, RAL 9016
 F: eingesetzt | Aufdoppelung und Zierrahmen, RAL 6009
 G: Verglasung Float gewölbt/Gotik weiß
 Z: Handhabe 10606 | Türklopfen 10556



van Gogh 27 PL
 T: DUOtherm 111 mit Seitenteil, RAL 9007
 F: eingesetzt
 G: Motivverglasung 1455
 Z: Handhabe 17224



van Gogh 7 CL
 T: KÖtherm 96 mit Seitenteilen, RAL 9016
 F: eingesetzt
 G: Verglasung Float gewölbt/Chinchilla weiß
 Z: Handhabe 17224



van Gogh 1 VA PL
 T: KÖtherm 96 mit Seitenteilen, RAL 7009
 F: eingesetzt
 G: Verglasung 1574
 Z: Handhabe 17224



Motivverglasung 1574



▲ van Gogh 8 V **CL**

T: KO 80 HD, RAL 9016
 F: eingesetzt
 G: Motivverglasung 1573
 Z: Handhabe 22109



van Gogh 8 V **FD PL**

T: KÖtherm 96, RAL 9006
 G: Bleiverglasung 1119
 Z: Handhabe 17224



van Gogh 8 V **PL**

T: KÖtherm 96, RAL 9007
 F: eingesetzt
 G: Bleiverglasung 1070
 Z: Handhabe 17224



van Gogh 8 V **CL**

T: KÖtherm 96, RAL 9016
 F: eingesetzt
 G: Schmuckverglasung 815
 Z: Handhabe 22301



van Gogh 8 V **CL**

T: KÖtherm 96, RAL 9016
 F: eingesetzt
 G: Bleiverglasung 1074
 Z: Handhabe 22109



Motivverglasung 1479

◀ **van Gogh 8 V** **CL**

T: DUOtherm 111 mit Seitenteilen, RAL 9016
 F: eingesetzt
 G: Bleiverglasung 1070
 Z: Handhabe 10591



van Gogh 8 V **PL**

T: DUOtherm 111 mit Seitenteil, RAL 9007
 F: eingesetzt
 G: Motivverglasung 1479
 Z: Handhabe 22820



van Gogh 8 V **PL**

T: KO 80 HD, RAL 9016
 F: eingesetzt
 G: Motivverglasung 1573
 Z: Handhabe 22109



van Gogh 8 V **PL**

T: KÖtherm 96 mit Seitenteilen, RAL 7016
 F: eingesetzt
 G: Motivverglasung 1479
 Z: Handhabe 17224



▲ van Gogh 8 V **PL**

T: KÖtherm 96, RAL 9016
 F: eingesetzt
 G: Bleiverglasung 1206
 Z: Handhabe 22109



▲ van Gogh 8 V **PL**

T: KÖtherm 96 mit Seitenteilen, RAL 3004
 F: eingesetzt
 G: Bleiverglasung 1312
 Z: Handhabe 10723

▼ van Gogh 8 V **PL**

T: DUOtherm 111 mit Seitenteilen, RAL 9001
 F: eingesetzt | Aufdoppelung und
 Zierrahmen, RAL 7032
 G: Bleiverglasung 1312
 Z: Handhabe 10723



van Gogh 8 V **CL**

T: KÖtherm 96, RAL 3004
 F: eingesetzt
 G: Motivverglasung 1442
 Z: Handhabe 22109



van Gogh 19 FD PL

T: KÖtherm 96, 0800 Tiefbraun Feinstruktur
 G: Bleiverglasung 949
 Z: Handhabe 10722



van Gogh 8 V CL

T: KÖtherm 96, RAL 9016
 F: eingesetzt
 G: Schmuckverglasung 815
 Z: Handhabe 22301



Handhabe 17224

▼ **van Gogh 16 V** CL

T: KÖtherm 96 mit Seitenteil, RAL 9016
 F: eingesetzt
 G: Verglasung Float gewölbt/Gotik weiß
 Z: Handhabe 10527



van Gogh 18 V PL

T: KÖtherm 96 mit Seitenteilen, RAL 9016
 F: eingesetzt
 G: Bleiverglasung 949
 Z: Handhabe 17224

Rembrandt

besonders, anspruchsvoll und beispielhaft

Beispielhaft dafür, dass eine Haustürfüllung im KOMPOtherm® Design immer wieder anders aussieht. Ein leichter Bogen, der nach

links und rechts harmonisch ausläuft, prägt diese Modellreihe. Eine Gestaltungsvariante, die ihre Wirkung nicht verfehlt.



Rembrandt 8 V PL

T: KÖtherm 96 mit Seitenteilen, RAL 7016
F: eingesetzt
G: Motivverglasung 1392
Z: Handhabe 22924



▲ Rembrandt 8 V **CL**

T: KÖtherm 96 mit Seitenteil, 0673 Silbergrau Feinstruktur
 F: eingesetzt
 G: Bleiverglasung 1427
 Z: Handhabe 17224

▼ Rembrandt 8 V **FD PL**

T: KÖtherm 96, RAL 7040
 G: Motivverglasung 1069
 Z: Handhabe 22109



▲ Rembrandt 8 V **FD PL**

T: KÖtherm 96, RAL 7016
 G: Bleiverglasung 834
 Z: Handhabe 22833



▲ Rembrandt 8 V **PL**

T: KÖtherm 96 mit Seitenteil, RAL 9016
 F: eingesetzt
 G: Bleiverglasung 1069 | Seitenteil Verglasung Eisblume
 Z: Handhabe 22833



Rembrandt 8 V **CL**

T: DUOtherm 111, RAL 9016
 F: eingesetzt
 G: Bleiverglasung 945
 Z: Handhabe 22707



Bleiverglasung 1069



▲ Rembrandt 36 V **CL**

T: KÖtherm 96, 0661 Grün Weißpigment
Feinstruktur
F: eingesetzt
G: Verglasung Gotik weiß
Z: Handhabe 10723



▲ Rembrandt 8 V **PL**

T: KÖtherm 96 mit Seitenteil, 0674 Grau Weißpigment
Feinstruktur
F: eingesetzt
G: Bleiverglasung 752
Z: Handhabe 17224

▼ Rembrandt 36 V **PL**

T: KÖtherm 96 mit Seitenteilen, RAL 9016
F: eingesetzt
G: Verglasung Gotik weiß
Z: Handhabe 17224



Rembrandt 8 V **CL**

T: KÖtherm 96 mit Seitenteilen, RAL 9016
F: eingesetzt
G: Bleiverglasung 752
Z: Handhabe 22109 | Hausnummer 10704 | Klingel 10669



◀ **Rembrandt 6 S** CL

T: K0therm 96 mit Seitenteil, RAL 9016
 F: eingesetzt
 G: Verglasung Float gewölbt/Gotik weiß
 Z: Handhabe 22201



Handhabe 17224



Rembrandt 6 S PL

T: DU0therm 111 mit Seitenteil, 0884 Marone
 dunkel Metallic Feinstruktur
 F: eingesetzt
 G: Verglasung Satinato
 Z: Handhabe 10723



Rembrandt 6 PL

T: K0therm 96 mit Seitenteil, RAL 9016
 F: eingesetzt
 G: Verglasung Eisblume
 Z: Handhabe 17224





▲ Rembrandt 43 **PL**

T: KÖtherm 96 mit Seitenteilen, RAL 9016
 F: eingesetzt
 G: Verglasung Gotik weiß
 Z: Handhabe 17224 | Zierrosette 10706

▼ Rembrandt 41 A **CL**

T: KÖtherm 96 mit Seitenteilen,
 Rembrandt 43, RAL 9016
 F: eingesetzt
 G: Verglasung Eisblume-Facette
 Z: Handhabe 17224 | Türklopfer 22640



Rembrandt 46 **PL**

T: DUÖtherm 111 mit Seitenteilen, RAL 9016
 F: eingesetzt
 G: Verglasung Satinato
 Z: Handhabe 10722

Rubens

klassisch, unaufdringlich und anpassungsfähig

Nicht kurzlebigen, modischen Trends folgend, sondern auf bewährten Formen klassischen Designs aufbauend setzen Rubenstüren Akzente. Abgeschrägte Ecken, markante Profile

und unterschiedliche Gläser geben diesen KOMPOtherm® Haustüren ihren eigenen, unverwechselbaren Charakter.



Rubens 7 **CL**

T: KÖtherm 96 mit Seitenteil, RAL 9016
F: eingesetzt
G: Verglasung Gotik weiß
Z: Handhabe 10527





Rubens 6 S CL

T: KÖtherm 96, RAL 7000
 F: eingesetzt | RAL 9016 | Aufdoppelung und Zierrahmen, RAL 7000
 G: Verglasung Float gewölbt/Gotik weiß
 Z: Handhabe 22109



Rubens 6 V CL

T: KÖtherm 96, RAL 9016
 F: eingesetzt | Aufdoppelung und Zierrahmen, 0800 Tiefbraun Feinstruktur
 G: Verglasung Gotik weiß
 Z: Handhabe 10780



Rubens 6 S FD PL

T: KÖtherm 96, 0673 Silbergrau Feinstruktur
 G: Verglasung 798 Float mattiert mit klarem Rand
 Z: Handhabe 22109



Rubens 6 V CL

T: KÖtherm 96 mit Seitenteil, RAL 9016
 F: eingesetzt | Aufdoppelung und Zierrahmen, RAL 6009
 G: Verglasung Float gewölbt
 Z: Handhabe 10607



Rubens 6 S CL

T: KÖtherm 96 mit Seitenteil, RAL 9016
 F: eingesetzt
 G: Verglasung Satinato
 Z: Handhabe 10596



Rubens 6 V CL

T: KÖtherm 96 mit Seitenteil, RAL 9016
 F: eingesetzt
 G: Verglasung Float mattiert
 Z: Handhabe 17224



Rubens 8 V PL

T: KÖtherm 96 mit Seitenteil, RAL 9007
 F: eingesetzt
 G: Motivverglasung 1106
 Z: Handhabe 22811



Rubens 30 PL

T: SOFTtherm 111 mit Seitenteil und DUOtherm-Pfosten, RAL 9007
 F: eingesetzt
 G: Bleiverglasung 1356
 Z: Handhabe 22109



▲ **Rubens 8 V PL**

T: KÖtherm 96 mit Seitenteil, RAL 9016
 F: eingesetzt
 G: Motivverglasung 1394
 Z: Handhabe 22819

▼ **Rubens 8 V PL**

T: SOFTtherm 111 mit Seitenteil und DUOtherm-Pfosten, RAL 9016
 F: eingesetzt
 G: Bleiverglasung 1378
 Z: Handhabe 22815

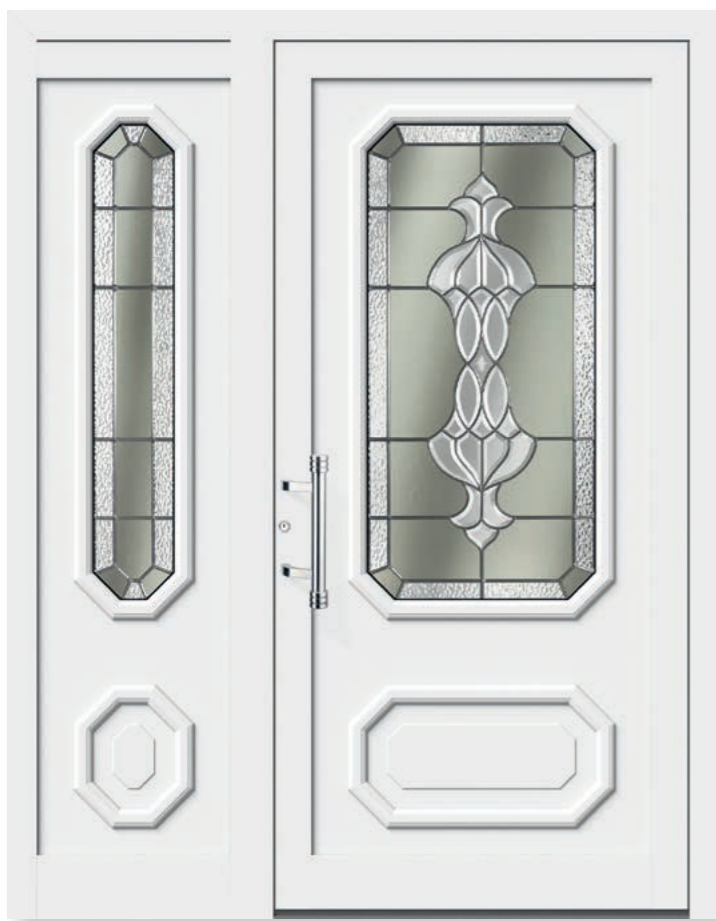

Rubens 8 V PL

T: KÖtherm 96 mit Seitenteil, RAL 9016
 F: eingesetzt
 G: Bleiverglasung 1377
 Z: Handhabe 22815



Rubens 8 V CL

T: KÖtherm 96, RAL 9016
 F: eingesetzt
 G: Schmuckverglasung 815
 Z: Handhabe 22201



Matisse

ungewöhnlich und eigenwillig

Unterschiedliche Formen, Farben und Gläser sind kennzeichnend für den Variationsreichtum, den Ihnen diese Modellreihe bietet. Wie alle anderen KOMPOtherm® Haustürrfüllungen

passt sich auch Matisse jedem Haus- und Baustil an, denn Sie sind der Gestalter. Wir schaffen nur die Voraussetzungen für Ihre Kreativität.



Matisse 7 L+R PL

T: KÖtherm 96 mit Seitenteil, 0673 Silbergrau
Feinstruktur
F: eingesetzt
G: Motivverglasung 1382
Z: Handhabe 22160



Matisse 7 R PL

T: KÖtherm 96 mit Seitenteilen Matisse 30L und 7L, RAL 9006
 F: eingesetzt
 G: Verglasung 798 Float mattiert mit klarem Rand
 Z: Handhabe 22109

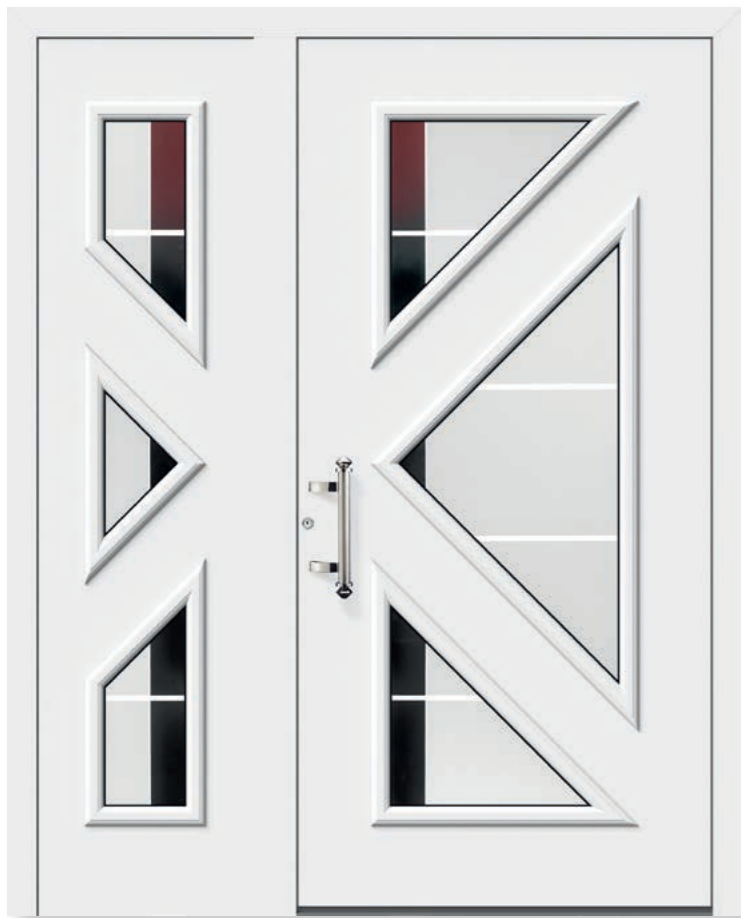

Matisse 7 L FD PL

T: KÖtherm 96 mit Seitenteil, RAL 9016
 G: Motivverglasung 1382
 Z: Handhabe 10774



Matisse 7 L PL

T: KÖtherm 96 mit Seitenteil, RAL 9016
 F: eingesetzt
 G: Verglasung Gotik weiß
 Z: Handhabe 22160



Matisse 7 L FD PL

T: KÖtherm 96, 0673 Silbergrau Feinstruktur
 G: Motivverglasung 1382
 Z: Handhabe 22109



▲ **Matisse 45 L** **PL**

T: KÖtherm 96
 F: eingesetzt | Edelstahl-Applikation nur außen
 G: Motivverglasung 1223
 Z: Handhabe 22427



▲ **Matisse 40 L** **FD** **CL**

T: KÖtherm 96 mit Seitenteil, RAL 9006
 F: Aufdoppelung und Nutenfräsung innen und außen
 G: Verglasung Mastercarré
 Z: Handhabe 22109

▼ **Matisse 116** **FD** **CL**

T: KÖtherm 96 mit Seitenteilen, RAL 9016
 F: Nutenfräsung nur außen
 G: Bleiverglasung 1375 | Seitenteile Verglasung Eisblume
 Z: Handhabe 22109



Matisse 45 L **PL**

T: KÖtherm 96 mit Seitenteil, RAL 9016
 F: eingesetzt | Edelstahl-Applikation nur außen
 G: Motivverglasung 1383
 Z: Handhabe 22822



Motivverglasung 1384



► **Matisse 9 L** PL

- T: KÖtherm 96, RAL 9007
- F: eingesetzt | Aufdoppelung und Zierrahmen, RAL 9016
- G: Motivverglasung 1384
- Z: Handhabe 22427



Matisse 54 L PL

- T: KÖtherm 96, RAL 9016
- F: eingesetzt
- G: Motivverglasung 1225
- Z: Handhabe 22109



Matisse 9 L FD PL

- T: KÖtherm 96, RAL 5011
- G: Verglasung Uadi weiß
- Z: Handhabe 22038

Holzdekor

Die schönste Art aus Aluminium Holz zu machen

Das KOMPOtherm® Holzdekor ist eine dem natürlichen Holz verblüffend ähnliche Holzdekor-Oberfläche. Der Unterschied: eine aufwändige Pflege, ein regelmäßiges Nachstreichen, ein Versiegeln sind nicht mehr erforderlich.

Bei der Holzdekor-Oberfläche handelt es sich nicht um eine Renolit-Folienbeschichtung, sondern um ein Pulverbeschichtungsverfahren. Es werden ausschließlich RAL-gütesichere Beschichtungspulver, die höchsten Witterungsansprüchen gerecht werden, eingesetzt.



0430 Golden Oak Feinstruktur



0432 Nussbaum Feinstruktur



0433 Eiche Rustikal Feinstruktur



0434 Eiche Natur Feinstruktur



0435 Douglasie Feinstruktur



0436 Wenge Feinstruktur



0438 Kirsche Feinstruktur



0439 Palisander Feinstruktur



0440 Mahagoni Feinstruktur



0475 Ironko Feinstruktur



0477 Olive Feinstruktur



0478 Rost Feinstruktur



0479 Rost dunkel Feinstruktur



0482 Beton Brettholz Feinstruktur



0483 Eiche Brettholz Feinstruktur



0484 Brettholz Eiche Sand Feinstr.



0485 Altholz Feinstruktur

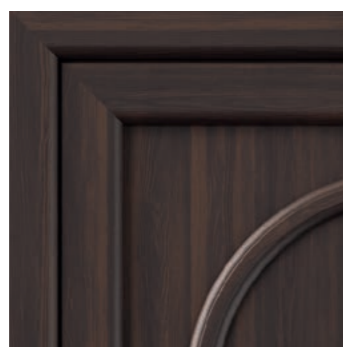

0486 Brettholz Mokka Feinstruktur

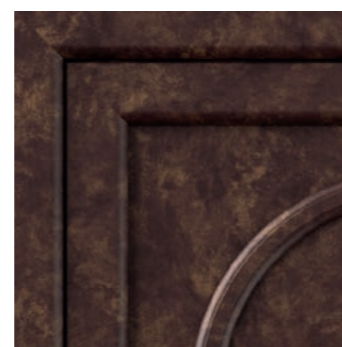

0487 Antik Bronze Feinstruktur



0490 Beton Optik Feinstruktur



0501 Stadtholz Feinstruktur



0502 Stadtholz Cognac Feinstruktur



0507 Stadtholz Grau Feinstruktur



0510 Winchester Feinstruktur



Modell E-348 L **FD**

T: KÖtherm 96 mit Seitenteil, 0374 Quarzgrau Feinstruktur
 F: 0501 Stadlholz Feinstruktur | Nutenfräsung nur außen
 G: Seitenteil Verglasung 1588
 Z: Handhabe 24788, 0578 Schwarz Metallic Feinstruktur



Modell E-339 **FD**

T: KÖtherm 96 mit Seitenteilen, 0347 Manganese
 F: 0502 Stadlholz Cognac quer Feinstruktur | Nutenfräsung nur außen
 G: Seitenteile Motivverglasung 1403
 Z: Handhabe 24716



Modell E-349 L **BF**

T: KÖtherm 96 mit Seitenteil, RAL 9005
 F: 0507 Stadlholz Grau Feinstruktur | Nutenfräsung nur außen
 G: Seitenteil Verglasung 1582
 Aufdoppelung Schwarzglas-Applikation
 Z: Griffmulde 24489



Modell E-243 **FD**

T: KÖtherm 96 mit Seitenteil, RAL 9001
 F: 0485 Altholz quer Feinstruktur | Nutenfräsung nur außen
 G: Seitenteil Motivverglasung 1443
 Z: Handhabe 23151



Modell E-333 L **FD AG**

T: KÖtherm 96 mit Seitenteil, 0347 Manganese
 F: 0347 Manganese | Aufdoppelung, 0439 Palisander Feinstruktur | Applikation in Edelstahl-Optik nur außen
 G: Motivverglasung 1564 | Seitenteil Satinato
 Z: Handhabe 24577



Modell E-340 FD

T: BLOCKtherm mit Seitenteil, RAL 9001
 F: 0486 Brettholz Mokka Feinstruktur
 G: Seitenteil Motivverglasung 1544
 Z: Handhabe 24150

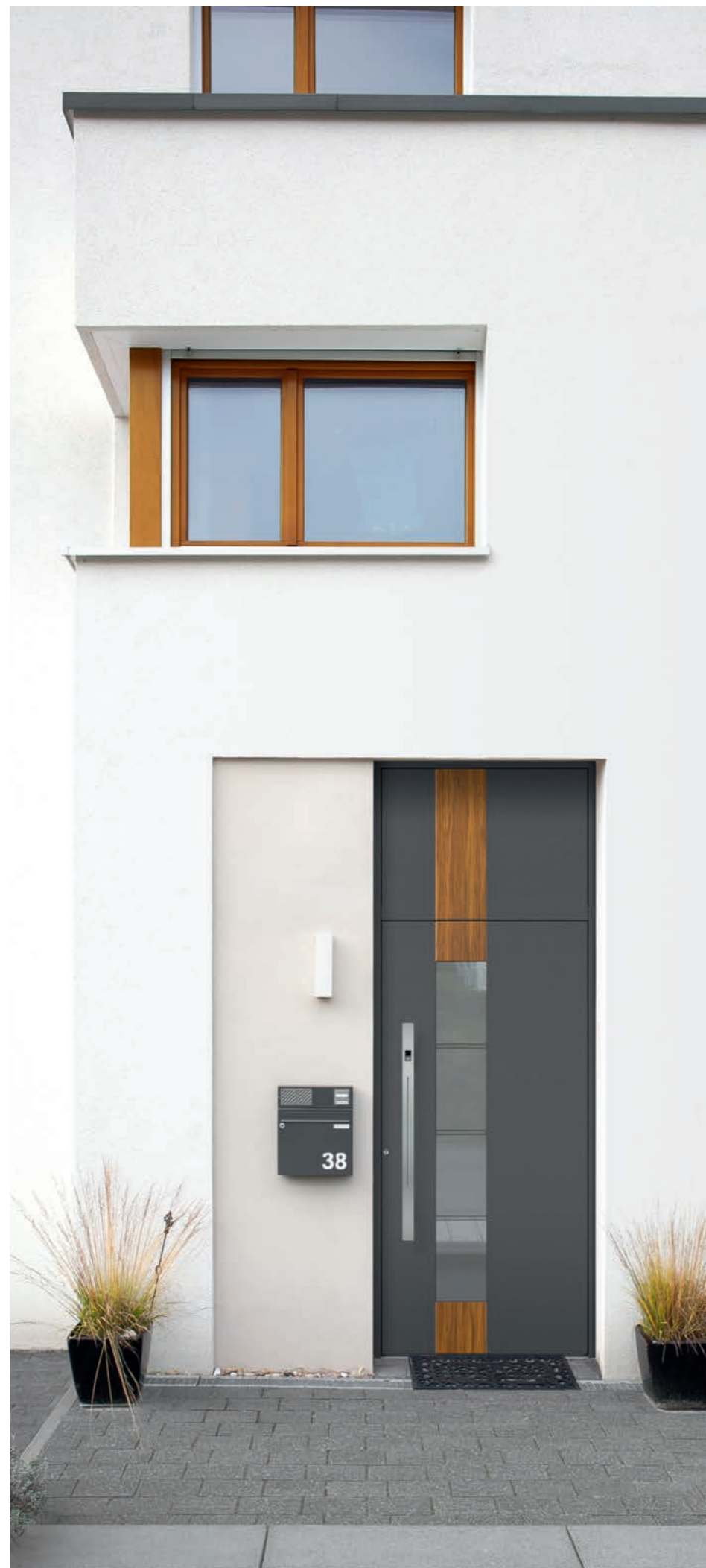

Modell E-265 AL FD PL

T: KÖtherm 96 mit Oberlicht, 0673 Silbergrau Feinstruktur
 F: Aufdoppelung nur außen, 0477 Olive Feinstruktur
 G: Motivverglasung 1475
 Z: Handhabe 14232 mit KOMPO-QScan



Modell E-292 FD PL

T: KÖtherm 96 mit Seitenteil, 0673 Silbergrau Feinstruktur
 F: 0483 Eiche Brettholz quer Feinstruktur | Nutenfräsung nur außen
 G: Seitenteil Motivverglasung 1443
 Z: Handhabe 23151



Modell E-332 EL BF

T: KÖtherm 96 mit Seitenteilen, 0374-7039 Quarzgrau Feinstruktur
 F: 0439 Palisander Feinstruktur | Stähle und Streifen in Edelstahl-Optik eingelegt nur außen
 G: Seitenteil Verglasung Float
 Z: Griffmulde 24489 Alunox | KOMPO-QScan Nr. 14230 | KOMPO-Doorbird 14600



Modell E-280 FD

T: KÖtherm 96, 0673 Silbergrau Feinstruktur
F: Aufdoppelung, 0439 Palisander quer Feinstruktur | Edelstahl-Streifen nur außen
Z: Handhabe 24004



Modell E-285 FD

T: KÖtherm 96, RAL 9001
F: Aufdoppelung, 0477 Olive quer Feinstruktur | Edelstahl-Streifen nur außen
Z: Handhabe 22042

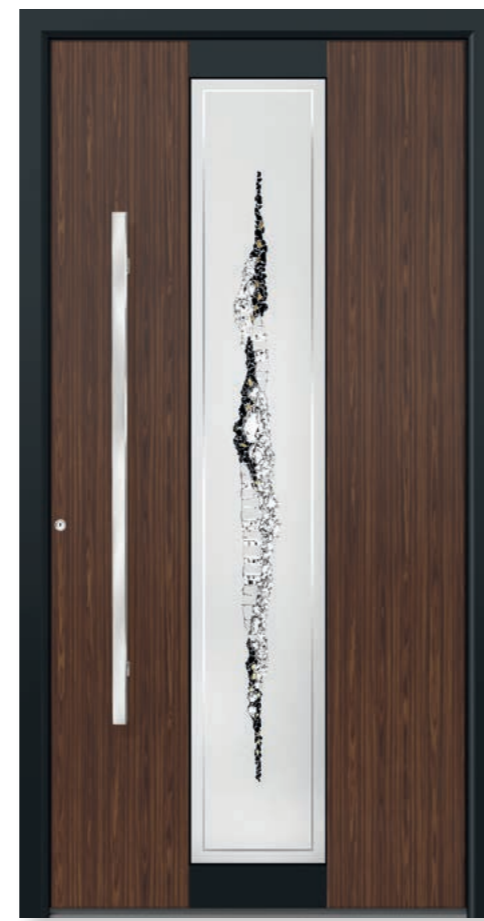

Modell 3600 FD

T: SOFTtherm 111, RAL 9005
F: 0436 Wenge Feinstruktur
G: Motivverglasung 1365
Z: Handhabe 24105



Modell E-233 FD PL

T: KÖtherm 96, 0393-9007 Feinstruktur
F: Aufdoppelung nur außen, 0495 Granit Optik
G: Motivverglasung 1256
Z: Handhabe 24003



Modell E-348 L FD

T: KÖtherm 96, RAL 9007
F: 0507 Stadlholz Grau Feinstruktur | Nutenfräsung nur außen
Z: Handhabe 24752



Modell E-33 L FD PL

T: KÖtherm 96, 0347 Manganese
F: 0347 Manganese/0439 Palisander Feinstruktur
G: Verglasung Satinato
Z: Handhabe 22921



Modell E-341 L FD

T: KÖtherm 96, 0810 Umbrabraun ultramatt
F: Füllung mit integrierter Griffmulde, 0484 Eiche Brettholz sandbeige Feinstruktur | Streifen in Edelstahl-Optik eingelegt nur außen
G: Griffmulde Verglasung Satinato
Nur in beidseitig flügelüberdeckender Ausführung möglich!



Modell 3410 FD

T: KÖtherm 96, RAL 9007
F: 0479 Rost dunkel Feinstruktur | Edelstahl-Streifen eingelegt nur außen
G: Motivverglasung 1509
Z: Handhabe 24477 mit LED-Beleuchtung



Modell E-243 FD

T: KÖtherm 96, 0683-7016 Feinstruktur
F: 0490 Beton Optik Feinstruktur | Nutenfräsung nur außen
Z: Handhabe 23150



Modell E-297 FD

T: KÖtherm 96 mit Seitenteil, 0673 Silbergrau Feinstruktur
F: Streifen in Edelstahl-Optik eingelegt nur außen, 0482 Beton Brettholz quer Feinstruktur
G: Seitenteil Motivverglasung 1443
Z: Handhabe 23151



KOMPOtherm® Haustürfüllung geschlossen FD

T: KÖtherm 96 mit Seitenteil, 0800 Tiefbraun Feinstruktur
F: 0487 Antik Bronze Feinstruktur
G: Seitenteil Motivverglasung 1444
Z: Handhabe 24462



Chagall 32 PL

T: DUOtherm 111, 0430 Golden Oak Feinstruktur
F: eingesetzt
G: Bleiverglasung 1333
Z: Handhabe 10722



Chagall 61 PL

T: DUOtherm 111 mit Seitenteil, 0438 Kirsche Feinstruktur
F: eingesetzt
G: Verglasung Eisblume
Z: Handhabe 22948

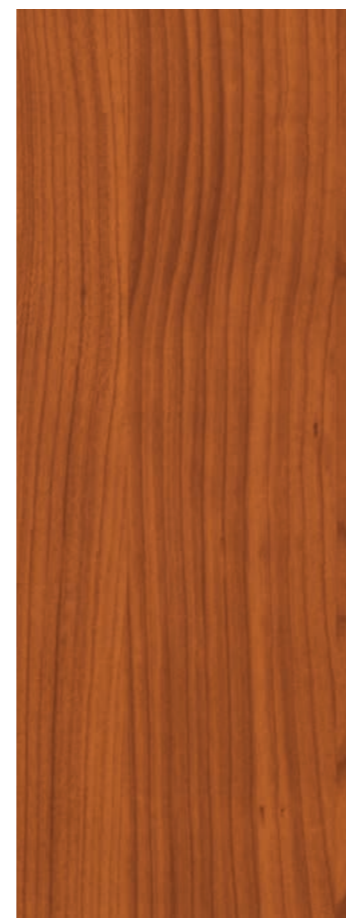

0438 Kirsche
Feinstruktur



van Gogh 42 PL

T: SOFTtherm 111, 0436 Wenge Feinstruktur
F: eingesetzt
G: Verglasung Eisblume
Z: Handhabe 70514



Chagall 18 V PL

T: KOtherm 96, 0440 Mahagoni Feinstruktur
F: eingesetzt
G: Bleiverglasung 946
Z: Handhabe 17224



Chagall 42 FD PL

T: KOtherm 96, 0437 Rigatto Feinstruktur
G: Motivverglasung 999
Z: Handhabe 22109



Chagall 8 V PL

T: KOtherm 96, 0432 Nussbaum Feinstruktur
F: eingesetzt
G: Bleiverglasung 936
Z: Handhabe 70514



Rembrandt 8 V PL

T: KOtherm 96 mit Seitenteil, 0510 Winchester Feinstruktur
F: eingesetzt
G: Bleiverglasung 752
Z: Handhabe 22201



0510 Winchester
Feinstruktur



Dürer 16 V PL

T: SOFTtherm 111, 0435 Douglasie Feinstruktur
F: eingesetzt
G: Verglasung Float gewölbt/Gotik weiß
Z: Handhabe 10599



Dürer 32 PL

T: KOtherm 96, 0433 Eiche Rustikal Feinstruktur
F: eingesetzt
G: Eisblume mit Facettenschliff
Z: Handhabe 22301 | Klopfer 10556



Rembrandt 36 V PL

T: KOtherm 96, 0434 Eiche Natur Feinstruktur
F: eingesetzt
G: Verglasung Float gewölbt/Gotik weiß
Z: Handhabe 10723

Vordächer

Wir lassen Sie nicht im Regen stehen!

Die Vordachkonstruktionen bestechen durch optische Leichtigkeit und modernes Design, extreme Variantenvielfalt mit den gleichen Komponenten von Wandanschluss, Kragarm und Regenrinnen. Die Regenrinnen werden modellabhängig als große Regenrinne oder

als kleine Tropfenrinne ausgeführt. Konsolenvarianten unter dem Dach sowie seitlich und auch Zugstangen-Varianten sind möglich. Optional ist jedes Vordach mit einer LED-Lichtleiste ausstattbar. Seitliche Regen- und Windschutzblenden sind möglich.



Individualität

nach Ihren Wünschen

Glasvordachtypen – wählen Sie aus vier Modellen, welche wir Ihnen auf den nächsten Seiten genauer vorstellen.



- Aluminium-Konstruktion aus AlMgSi0,5F22
- Alle Anschlusssteile, Schrauben und Stifte aus Edelstahl
- Endstücke und Kappen aus Aluminiumguss
- Dacheindeckung aus Echtglas 10 mm VSG
- Dachneigung 15°
- Entwässerung beidseitig über Aluminium-Dachrinne; große Regenrinne oder kleinere Tropfrinne sind modellabhängig
- 16 Standardfarben
- RAL nach Wahl, Feinstruktur und Holzdekor möglich
- Verbinder und Wandanschluss der Konsolen in Edelstahl

- Ausladung von 800 bis 1400 mm modellabhängig; Raster 200 mm
- Breiten von 1280 bis 3200 mm modellabhängig; Raster 320 mm
- Wandanschlussprofil immer mit Beleuchtungskanal – ermöglicht das Nachrüsten der LED-Beleuchtung
- Lichtkanalabdeckung aus satiniertem UV-beständigen Acryl-Satine
- Optional ist jedes Vordach mit einer LED-Beleuchtung auszustatten. LED-Beleuchtung ist bei Standardrastermaßen immer in ganzer Vordachbreite durch kalt- oder warmweiße Leuchtdioden mit Lichtkanal montiert
- Trafo im Wandanschlussprofil verdeckt liegend montiert möglich
- Leichte Montage durch Einhängen des Wandanschlussprofils

Verglasung – Die Glaseindeckungen aus 10 mm VSG können aus verschiedenen Varianten gewählt werden.

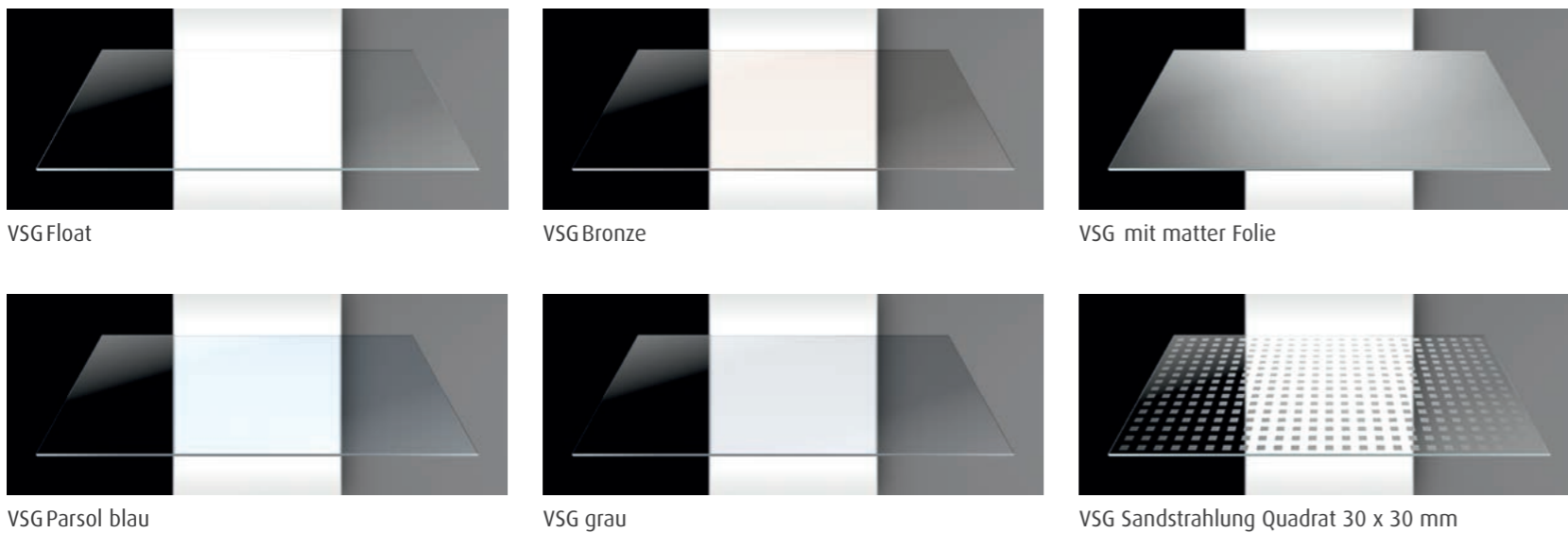

Weitere Möglichkeiten der Glaseindeckung:

- Siebdruck in Farbe (Quadrate, Streifen oder Punkte)
- Oberflächen-Versiegelung durch Clear-Shield zur leichteren Reinigung des Glases
- Leichtreinigendes Glas Pilkington (nur als Klarglas)

VSG Sandstrahlung Streifen 30 mm

Glasseitenteile – optional für Glasvordächer, als seitlicher Wind- und Regenschutz.

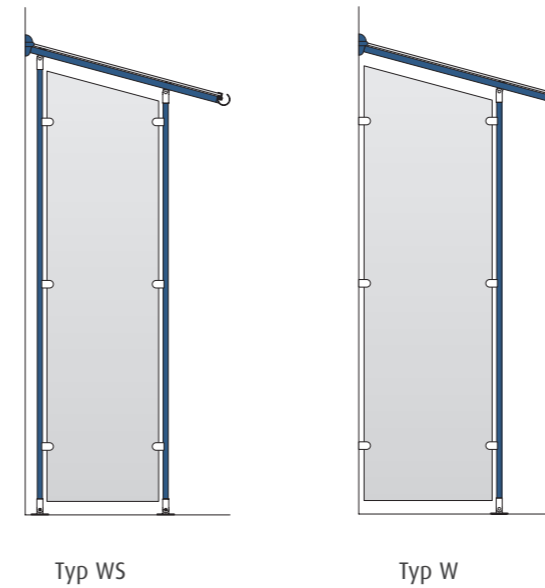

Überschubvordächer – wählen Sie aus drei Modellen, welche wir Ihnen auf den nächsten Seiten genauer vorstellen.

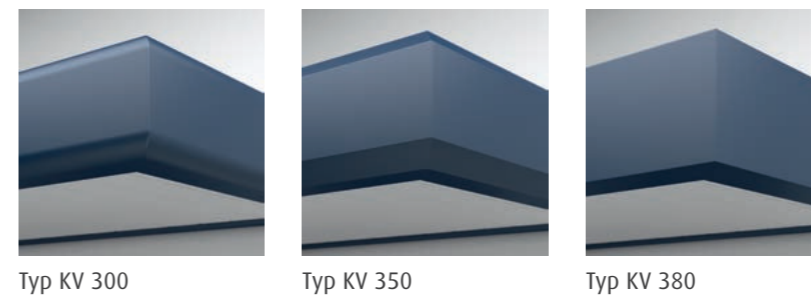

Kastenvordach



LED – optional können Sie Ihr KOMPOtherm® Vordach mit einer LED-Leiste verschönern.

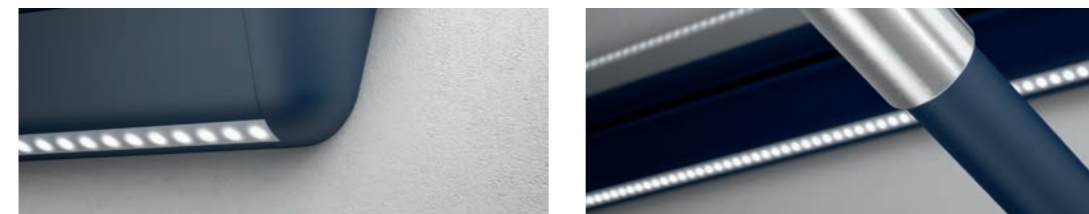

Vordach

Legeda

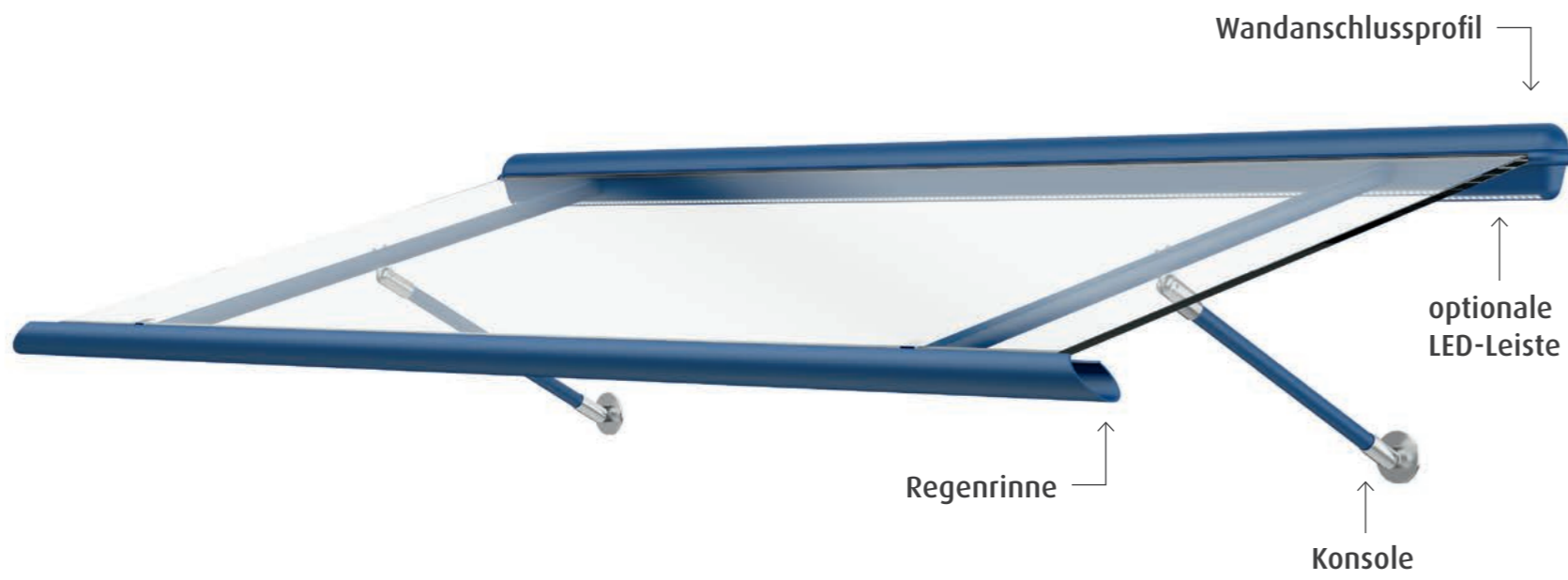

Merkmale

- Aluminium-Glasvordach mit geraden Konsolen aus Rundrohr
- 25 mm unterhalb des Daches am Kragarm und zur Wand montiert
- Ausladung von 800 mm, 1000 mm, 1200 mm und 1400 mm
- Breiten von 1280 mm bis 2560 mm; Raster 320 mm
- mit großer Regenrinne
- Konsolen nach statischen Erfordernissen



Vordach Legeda

673 Silbergrau Feinstruktur | Glas klar LED-Beleuchtung

T: Modell E-227 L | SOFTtherm 111, 673 Silbergrau Feinstruktur/
391-9006 Weißaluminium Feinstruktur

F: flügelüberdeckend | innen PLUSline Zierrahmen | Edelstahl
eingelassen nur außen

G: Motivverglasung 1247

Z: Handhabe 24578 | Laibung Typ 100, 673 Silbergrau Feinstruktur
LED-Einbauspots

Vordach

Zugeda



Merkmale

- Aluminium-Glasvordach mit geraden Zugstangen aus Rundrohr 25 mm seitlich am Glasträgerprofil und zur Wand montiert
- Ausladung von 800 mm und 1000 mm
- Breiten von 1280 mm bis 2240 mm; Raster 320 mm (weitere Breiten sind in Vorbereitung)
- mit kleiner Tropfrinne
- Konsolen nach statischen Erfordernissen



Vordach Zugeda

RAL 6017 | Glas klar | LED-Beleuchtung

T: Modell E-334 L KÖtherm 96 mit Seitenteil
673 Silbergrau Feinstruktur

F: flügelüberdeckend | 0673 Silbergrau Feinstruktur/RAL 6017
Nutenfräsungen nur außen

G: Verglasung Satinato

Z: Handhabe 24726 | Eingangsmodul 10233, RAL 6017

Vordach

Zulegro

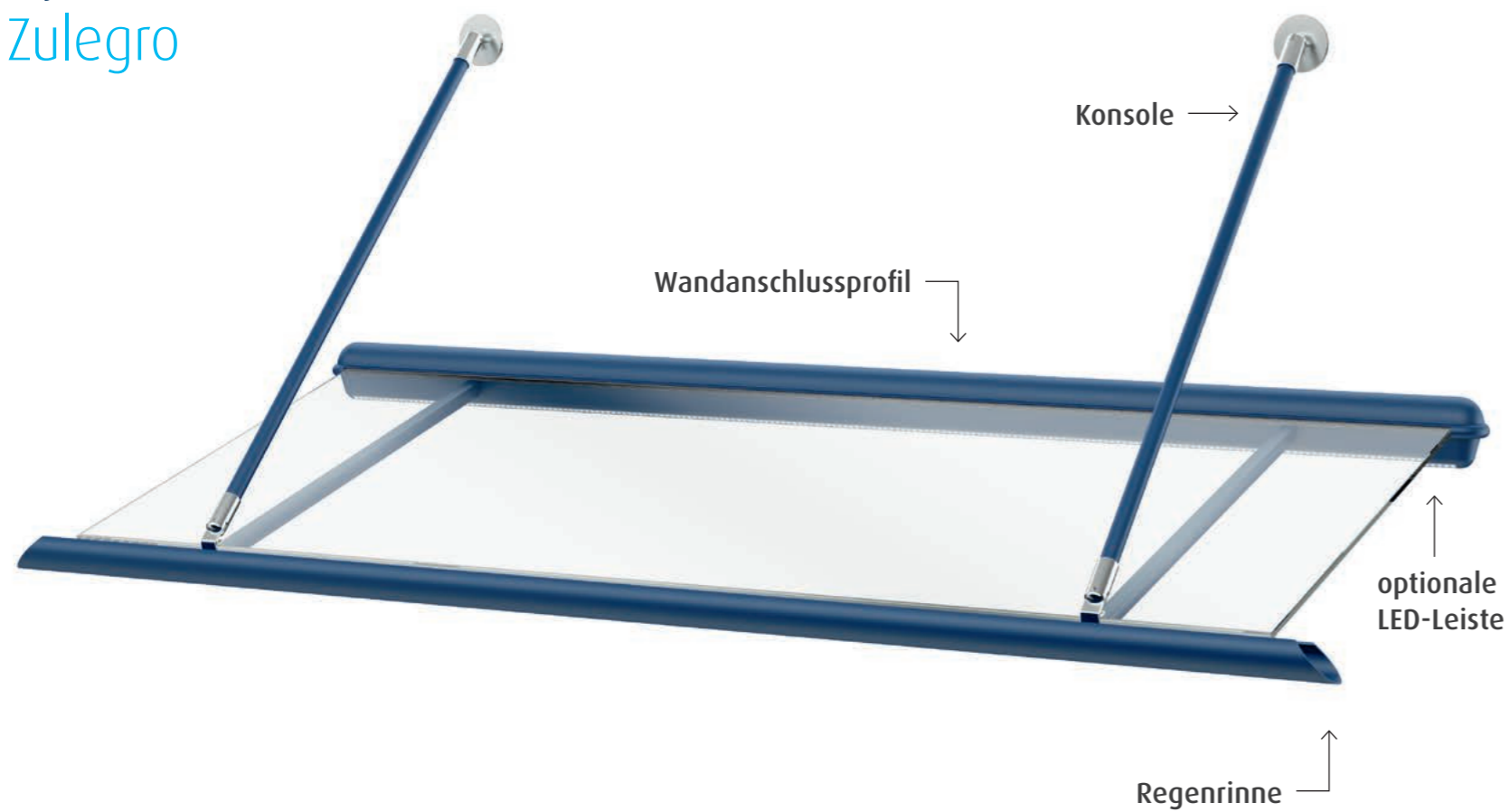

Merkmale

- Aluminium-Glasvordach mit geraden Zugstangen aus Rundrohr 25 mm oberhalb des Daches am Kragarm und zur Wand montiert
- Ausladung von 800 mm, 1000 mm und 1200 mm
- Standardbreiten von 1280 mm bis 3200 mm; Raster 320 mm
- Sonderbreiten möglich
- mit großer Regenerinne
- Konsolen nach statischen Erfordernissen



Vordach Zulegro

RAL 9007 | Glas klar | LED-Lichtleiste

T: Chagall 77 M | SOFTtherm 111, RAL 9007
F: flügelüberdeckend | PLUSline Zierrahmen

G: Motivverglasung 1177 mit LED-Beleuchtung
Z: Handhabe 23153

Vordach

Falida

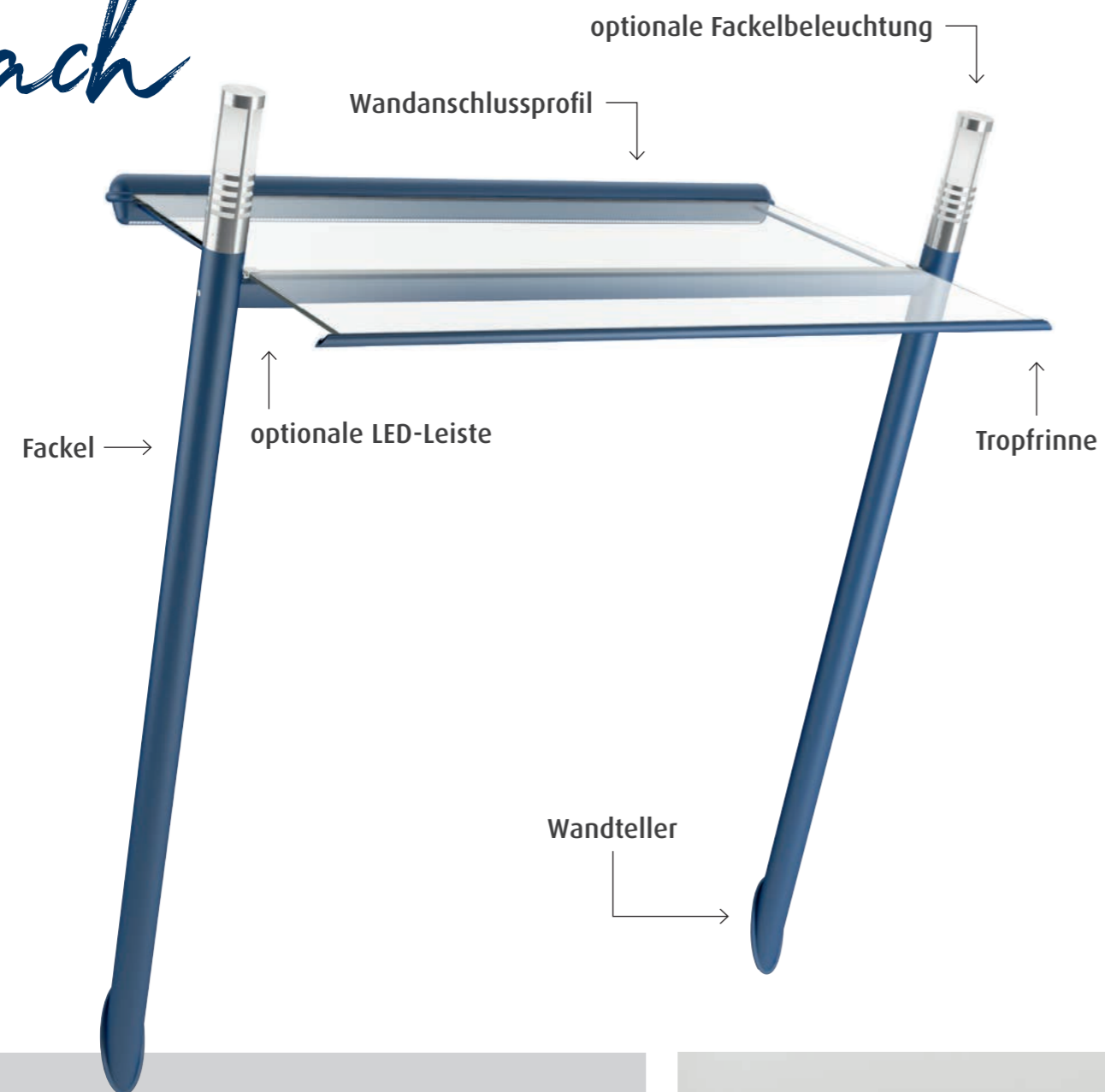

Merkmale

- Aluminium-Glasvordach mit zwei seitlichen Fackeln aus Rundrohr 80 mm seitlich am Glasträgerprofil und zur Wand montiert
- Optional mit zwei Edelstahl-Lampeneinsätzen auf den Fackeln lieferbar
- Ausladung von 800 mm und 1000 mm
- Breiten von 1280 mm bis 2240 mm; Raster 320 mm
- mit kleiner Tropfrinne
- Konsolen nach statischen Erfordernissen

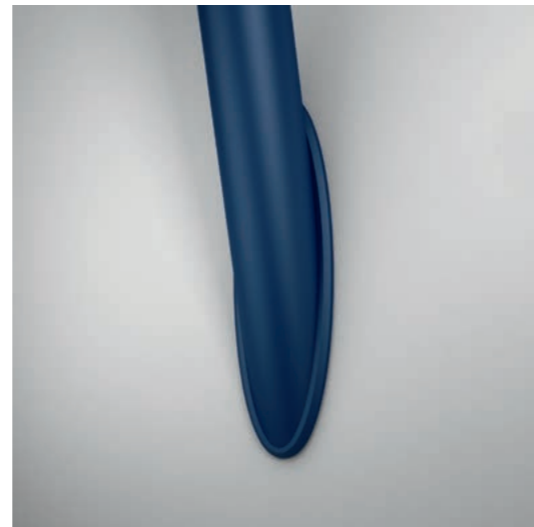

Vordach Falida

RAL 7031 | Glas klar | Fackeln mit Edelstahllampeneinsatz Nr. 7570

T: Modell E-219 L | KÖtherm 96 mit Seitenteilen, RAL 9016

F: flügelüberdeckend | Aufdoppelung RAL 7031 | innen PLUSline Zierrahmen

G: Motivverglasung 1239

Z: Handhabe 24577

KV 200

Aluminium-Kasten-Vordach – der „Bauhaus-Stil“ ist zurück

Klare, gerade Linien und Formen, die sich auf das Wesentliche konzentrieren, erleben ein beeindruckendes Comeback. Der Klassiker unserer Kastenvordächer wird wieder neu entdeckt. Ob Altbauten in passender Optik oder Neubauten mit kubischen Bauformen, mit unserem neuen Vordach KV 200 lassen wir Sie und Ihren Besuch nicht im Regen stehen.

Das neue Vordach besticht – wie alle KOMPOtherm® KV Vordächer – durch eine im Dach unsichtbar integrierte Wasserführung. Die Entwässerung erfolgt über den neu entwickelten Wasserspeier, der an erforderlicher Position angebracht werden kann. Eine weitere, helle Idee bei diesen Modellen ist die integrierte Beleuchtung in der Unteransicht.

Die neue, speziell für die oft schwierige Anbringung am modernen Vollwärmeputz entwickelte Montagelösung wird die Bauleiter begeistern. Pulverbeschichtetes Aluminium und die neue Montagelösung lassen Größen von 1200 x 2500 mm – natürlich wie immer bei KOMPOtherm® mit statischen Nachweisen – zu. Auch das Vordach in Farbgleichheit zur Haustür ist bei uns eine Selbstverständlichkeit.

Wir zeigen Ihnen ein KV 200 Vordach in L-Kombination mit einem multifunktionalen Seitenteil mit integriertem Briefkasten, Klingeln und Sprechanlage in trendigen Farbkombinationen von Grau und Altholz-Optik.

Merkmale

- Vordach aus einer pulverbeschichteten Aluminium-Konstruktion mit einer Blendenhöhe 200 mm
- obere Abdeckung mit Wasserführung aus Aluminium und Antidröhn-Beschichtung
- Wasserspeier aus Aluminium links oder rechts möglich
- bei Verwendung eines Seitenteiles wird der Wasserablauf unsichtbar durch das Seitenteil geführt
- Unteransicht aus Aluminium, auf Wunsch mit Beleuchtung und farblich abgesetzt möglich
- Seitenteil, links oder rechts, kann mit Briefkästen, Klingeln und Sprechanlagen bestückt werden

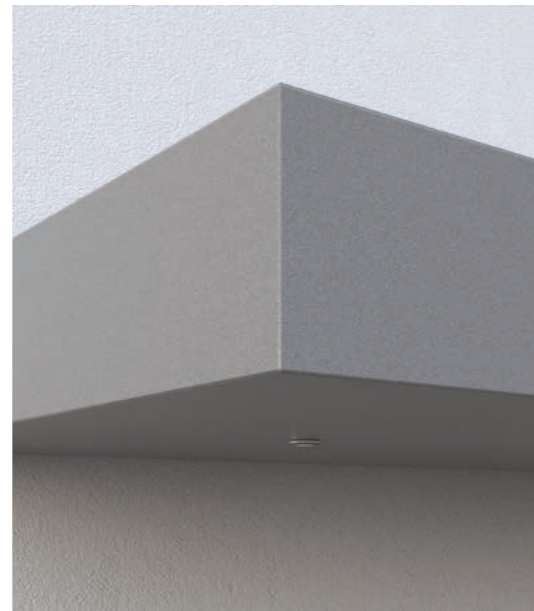

Vordach KV 200

Maß 2500 mm x 1000 mm | RAL 9007 mit Unteransicht in 0507 Stadlholz Grau

T: KOMPOtherm® Haustürfüllung geschlossen | Kotherm 96 mit
Seitenteil, RAL 9007 Graualuminium
F: flügelüberdeckend | geschlossen

G: Seitenteil Verglasung Float klar
Z: Handhabe 24820, 0507 Stadlholz Grau | Hausnummer 87005
KOMPO-Qscan 14230

Vordach

Aluminium-Überschub-Vordächer

Diese Vordächer eignen sich durch ihre Maßanfertigung besonders zum Verkleiden alter Betonvordächer. Sie können aber auch durch eine Tragarmmontage an jeder Wandfläche angebracht werden. Bei diesen verschweißten Aluminium-Konstruktionen ist eine für den Betrachter unsichtbare Wasserrinne in die Dachfläche integriert. Durch diese Rinne kann das Wasser nach vorne über einen Wasserspeier oder wandseitig über ein Fallrohr abgeleitet werden.



In die Unteransicht aus Aluminium mit Nutenoptik können Einbaustrahler zur Beleuchtung Ihres Hauseingangs eingesetzt werden. Weiterhin besteht die Möglichkeit, die Unteransicht sowie die Zierleisten beim Typ KV 360 farblich abzusetzen. Wählen Sie hier Ihre Wunschfarbe aus unseren 14 Standardfarben oder aus der gesamten RAL-Palette. Holzdekor-Oberflächen sind technisch bedingt bei diesen Vordächern leider nicht möglich.

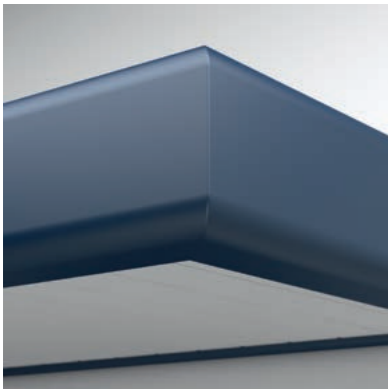

Typ KV 300

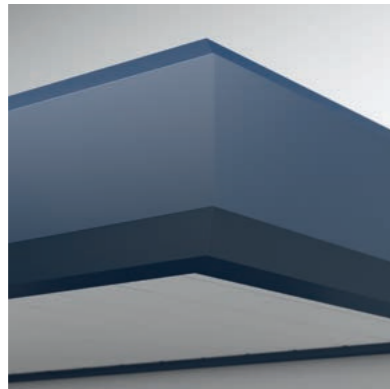

Typ KV 350

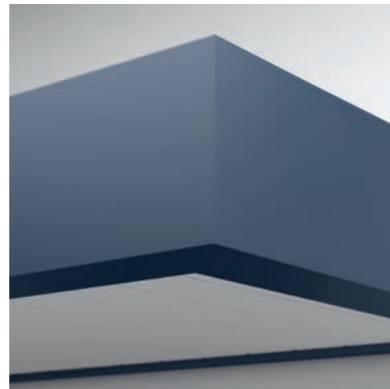

Typ KV 380



Tragarmkonstruktion z. B. Vordach Typ KV 350. Die Anzahl der Tragarme richtet sich nach der Größe des Vordaches (ohne Befestigungsmaterial).



Wahlweise auch Stulpkonstruktion z. B. Vordachtyp KV 350. Hier wird die Wandanschlussblende in entsprechender Größe des vorhandenen Betonvordaches ausgeschnitten und das Vordach übergeschoben.

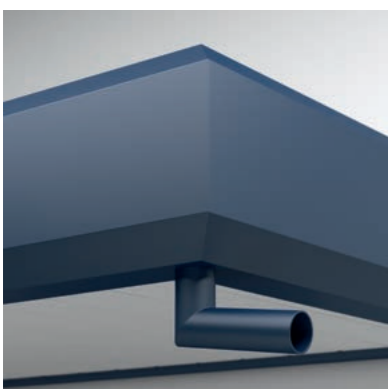

Wasserspeier links oder rechts – Bitte bei Bestellung angeben

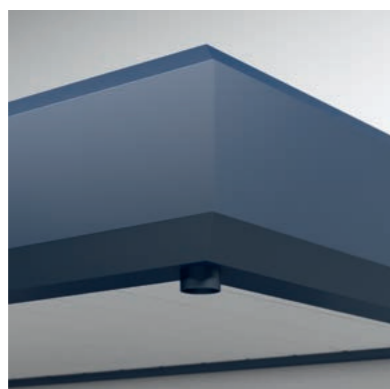

Wasserablaufstutzen links oder rechts – Optional Wandseitig mit Fallrohr.



Unteransicht mit Nutenblech



Vordach KV 380 mit Blendenhöhe 180 mm

0673 Silbergrau Feinstruktur Wasserspeier vorne links

T: Chagall 32 | DUOtherm 111 mit Seitenteil,
0673 Silbergrau Feinstruktur

F: eingesetzt | PLUSline Zierrahmen, 0782 P2 Eisenglimmereffekt

G: Satinato

Z: Handhabe 22202 | Kratzschutz 10072 bronze | Klingel 10671
Hausnummer 10704 | Pflanzkübel 22091

Haustürtechnik

Immer auf dem neuesten Stand

Unsere handwerkliche Tradition garantiert in Kombination mit modernsten Fertigungstechnologien diese hohen Qualitätsstandards. Das Herzstück im Produktionsprozess bilden die wärmedämmten Profile aus Aluminium. Sie werden mithilfe einer Hightech-Metallklebetechnik zusammengefügt, auf die auch Ingenieure der Luft- und Raumfahrt vertrauen. Querschnittsfüllende Eck- und T-Verbinder maximieren dabei die Stabilität der Verbindung. Bereits in der Standardversion erfüllen KOMPOtherm® Haustüren die Richtlinien der Energieeinsparverordnung. Wer noch höhere Wärmeschutzwerte erzielen will, nutzt KÖtherm

oder eine der beiden Gestaltungsvarianten DUOtherm und BLOCKtherm. Zudem erfüllt das System alle individuellen Wünsche rund um die Sicherheitsausstattung – mit Zubehör, das den europäischen Widerstandsklassen zur Einbruchhemmung entspricht.

Bei allem, was wir tun, sind die individuellen Wünsche unserer Kunden der Maßstab. Wir setzen dabei auf Systembauteile, die absolut aufeinander abgestimmt sind. So können wir jeden Auftrag in seiner Einzigartigkeit erfüllen – und wissen genau, dass jede Tür unsere Kunden nachhaltig begeistert.

Haustürsysteme

Ein Profilsystem, zwei Flügelvarianten und vier Blendrahmenkonturen überzeugen durch beste Werte

Die Therm-Profilserie besticht durch beste Werte in punkto Wärmeschutz. Hier können gesamt U_0 -Werte ab $0,6 \text{ W/m}^2\cdot\text{K}$ erreicht werden.

Es stehen zwei Flügelvarianten – Therm und HIGHtherm – zur Verfügung. Diese können durch formschöne Blendrahmenkonturen SOFT, DUO und BLOCK zur individuellen Traumhaustür kombiniert werden.

Therm-Flügelsystem



- Innen flächiger Flügel
- 3 Dichtungsebenen
- Vollständig umlaufendes Mitteldichtungssystem zur Trennung der Innen- und Außenkammer im Falzbereich
- Flügelbautiefe 96 mm
- Automatisch absenkbare Bodendichtung
- Rahmenwert U_f $1,3 \text{ W/m}^2\cdot\text{K}$
- KOtherm | SOFTtherm | DUOtherm | BLOCKtherm
- Standard-Haustürfüllungen ab 40 mm
- 2-fach und 3-fach Glas

HIGHtherm-Flügelsystem



- Innen aufschlagender Flügel
- 4 Dichtungsebenen
- Vollständig umlaufendes Mitteldichtungssystem zur Trennung der Innen- und Außenkammer im Falzbereich
- Flügelbautiefe 106 mm
- Automatisch absenkbare Bodendichtung
- Rahmenwert U_f $1,2 \text{ W/m}^2\cdot\text{K}$
- KO-HIGHtherm | SOFT-HIGHtherm | DUO-HIGHtherm | BLOCK-HIGHtherm
- Nur Wärmeschutzfüllungen ab 60 mm
- Nur 3-fach Glas

Wärmeschutz

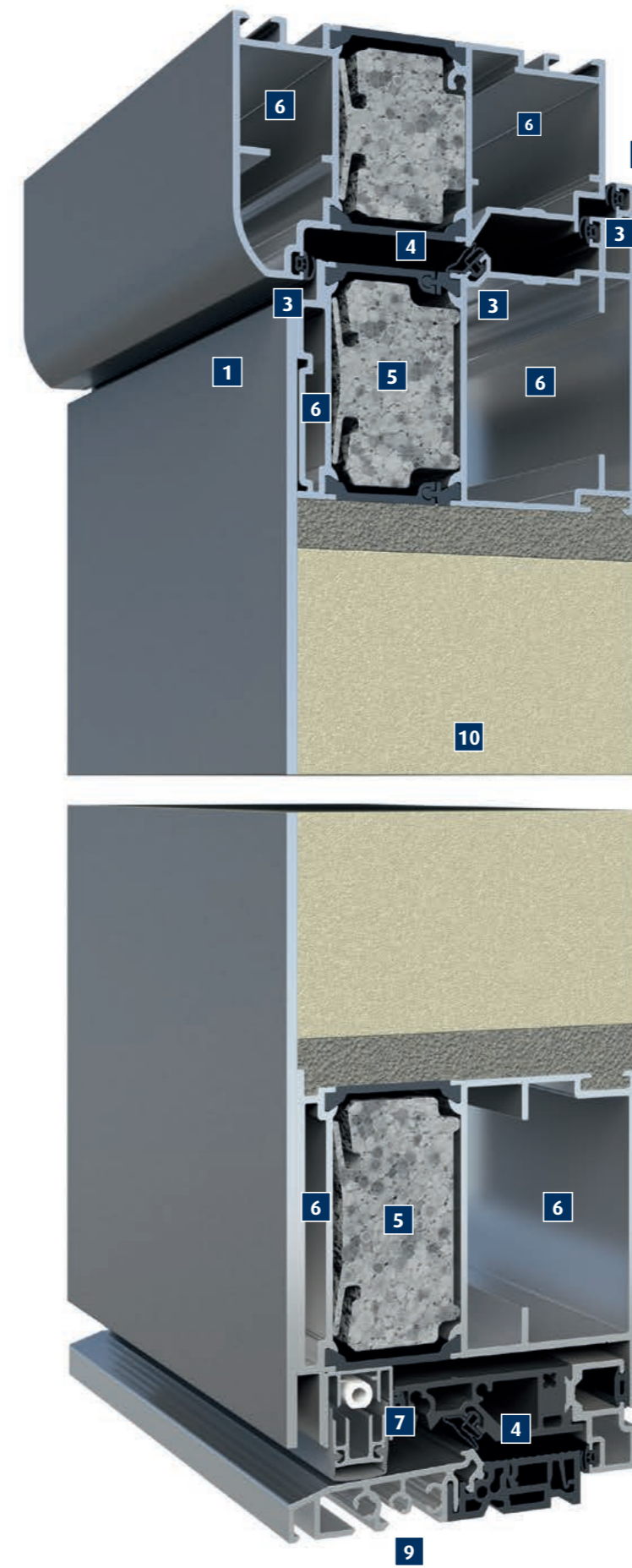

U_0 -Werte ab = $0,6 \text{ W/m}^2\cdot\text{K}$

Die Therm-Serien – Das Maximum an Wärmedämmung

Am Beispiel des Profilsystems:
SOFT-Hightherm mit beidseitig flügelüberdeckender Haustürfüllung

Gesamtbautiefe 124 mm
Flügelbautiefe 109 mm

- 1 Außen flügelüberdeckende Füllung
- 2 Innen aufschlagender Flügel, mit flügelüberdeckender Füllung
- 3 4 Dichtungsebenen
- 4 Vollständig umlaufendes Mitteldichtungssystem zur Trennung der Innen- und Außenkammer im Falzbereich
- 5 Maximale Isolierzone zwischen den beiden Profilkammern, gefüllt mit einem hochwärmedämmenden Isopor-Dämmkern
- 6 Hohe Verwindungssteifigkeit durch profilquerschnittsfüllende Eckverbindungen
- 7 Automatisch absenkbare Schwellendichtung im Haustürflügel
- 8 Der untere Flügelanschlag ist verstellbar und kann, ohne den Türflügel auszuhängen, den gegebenen Bodensituationen angepasst werden
- 9 Wärme gedämmte, rollstuhlgerechte Bodenschwelle aus Aluminium und Polyamid
- 10 Dämmkern Haustürfüllung

Gesamt U_0 -Werte ab = $0,6 \text{ W/m}^2\cdot\text{K}$ möglich



KOtherm 96 | KO-Hightherm

- Flächenbündiger Blendrahmen
- Nach innen öffnend



SOFTtherm | SOFT-Hightherm

- Abgerundeter Blendrahmen
- Nach innen öffnend



BLOCKtherm | BLOCK-Hightherm

- Blockförmiger Blendrahmen
- Nach innen öffnend



SOFTtherm mit DUOtherm-Pfosten | SOFT-Hightherm mit DUOtherm-Pfosten

- Abgerundeter Blendrahmen
- Abgerundeter Pfosten
- Nach innen öffnend



BLOCKtherm mit BLOCKtherm-Pfosten | BLOCK-Hightherm mit BLOCKtherm-Pfosten

- Blockförmiger Blendrahmen
- Blockförmiger Pfosten
- Nach innen öffnend



DUOtherm | DUO-Hightherm

- Abgerundeter Blendrahmen
- Abgerundeter Pfosten
- Abgerundeter Flügelrahmen
- Abgerundete Glasleiste
- Abgerundeter Sockelrahmen
- Nach innen öffnend

Haustürsysteme

KO 80 HD – KO 80 HDA

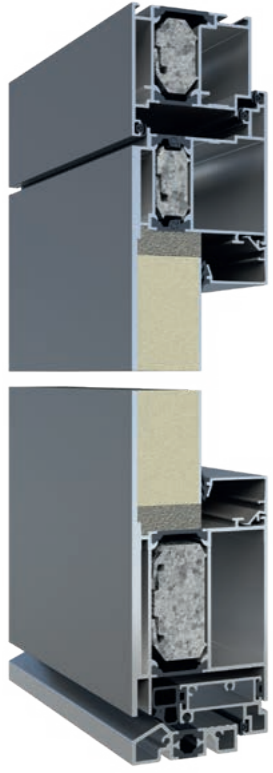

Die KO 80 HD ist ein universelles Profilsystem, das nach innen oder außen öffnend erhältlich ist. Es sind die Füllungsvarianten eingesetzt, außen flügelüberdeckend und beidseitig flügelüberdeckend möglich. Isopor-Dämmkerne zwischen den Profilkammern und drei Dichtungsebenen sorgen für gute Wärmedämmwerte. Rund- und Stichbogenkonstruktionen sind möglich.

- Flächenbündiger Blendrahmen außen
- Hochwärmedämmender Isopor-Dämmkern
- Innen aufschlagender Haustürflügel
- 3 Dichtungsebenen umlaufend
- Aluminiumbodenschwelle
- Höhenverstellbare Bodenschwelle
- Verdecktliegende Entwässerung
- Nach innen oder außen öffnend
- 3 Stück Aufschraubtübänder, dreidimensional verstellbar
- KOMPO-Dreifachverriegelung
- Dornmaß 35 mm
- Aufbohrgeschützter Profilylinder KABA expert
- 5 Wendeschlüssel und Sicherungskarte
- Lieferbar in den Widerstandsklassen RC 2 und RC 3

Abb. flügelüberdeckende Füllung außen (Mehrpreis)

Glastechnik

Sicherheit, Wärmeschutz und „warme Kante“

Moderne Wärmeschutzgläser erhalten, je nach Aufbau und Anforderungen, eine Silberbeschichtung, die als Wärmefunktionsschicht den Wärmeverlust reduziert. Weiterhin kann der Wärmeverlust vermindert werden, indem man die Luft im Scheibenzwischenraum durch ein Edelgas mit geringer Wärmeleitfähigkeit ersetzt.

Zusätzlich kann ein Verbundsicherheitsglas zur erhöhten Sicherheit eingesetzt werden. Als „warme Kante“ bezeichnet man das thermische Zusammenspiel von Glasscheibe und Abstandhalter im Randverbund eines Mehrscheibenisolierglases. Hier spielt die Isoliergüte des verwendeten Abstandhalters eine wichtige Rolle.

Safe-Therm 1.1 U_g -Wert = 1.1 W/m²·K

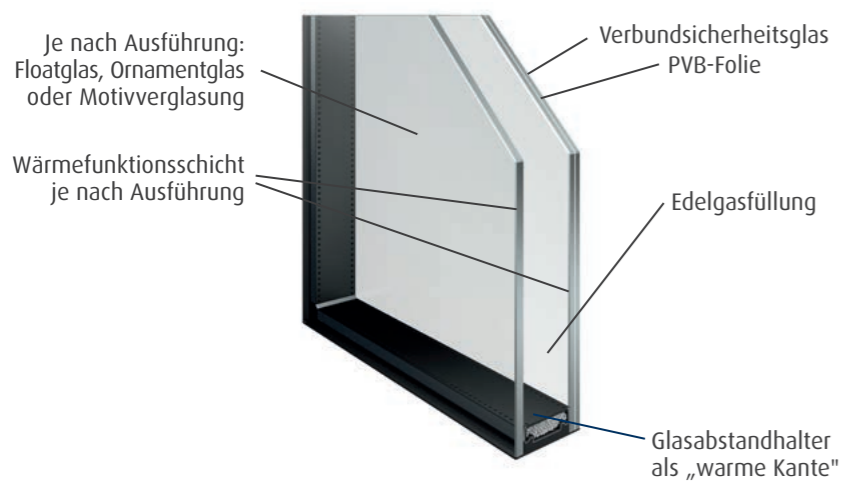

Safe-High-Therm 0.5 U_g -Wert = 0.5 W/m²·K

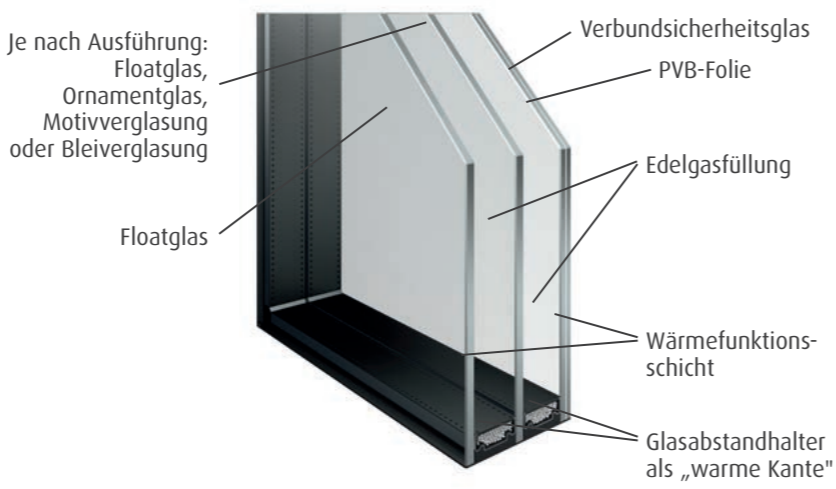

Haustürsysteme

NT 70 HD – Nebeneingangstüren

Grundausrüstung & Beschläge

- Bei einer Höhe bis 2200 mm: 2 Stück Aufschraubtübänder, dreidimensional verstellbar
- Bei einer Höhe von 2201 mm bis 2400 mm: 3 Stück Aufschraubtübänder, dreidimensional verstellbar
- KOMPO-Dreifachverriegelung
- Dornmaß 35 mm
- Aufbohrgeschützter Profilylinder Kaba expert
- 5 Wendeschlüssel und Sicherungskarte
- Innen und außen Standard-Drücker mit Langschild und Rückholfeder
- Weiße Türen mit Drücker in weiß, braune Türen mit Drücker in braun, farbige Türen mit Drücker in EV1 silber
- 16 Standardfarben, kombinierbar (ohne Mehrpreis)

Konstruktionsmerkmale

- Bautiefe 70 mm
- Flächenbündiger Blend- und Flügelrahmen innen und außen
- Umlaufendes Flügelprofil
- 2 Anschlagdichtungsebenen umlaufend
- Nach innen oder außen öffnend (Mehrpreis)
- 2 Haustübänder
- Hochwärmedämmender Isopor-Dämmkern
- Füllungsstärke 40 mm
- Lieferbar in den Widerstandsklassen RC 2 und RC 3
- Kunststoffbodenschwelle

Nebeneingangstür für:

- Separate Einliegerwohnungen/Souterrain/Garagen
- Keller und Nebeneingänge mit erhöhten Anforderungen



KO 70 HD Typ 701 Sandwichfüllung 30 mm geschlossen
 KO 70 HD Typ 702 G: Mastercarré weiß
 KO 70 HD Typ 703 G: Mastercarré weiß
 KO 70 HD Typ 704 G: Mastercarré weiß
 KO 70 HD Typ 709 G: Mastercarré weiß
 KO 70 HD Typ 710 G: Mastercarré weiß



KO 70 HD Typ 711 G: Mastercarré weiß
 KO 70 HD Typ 712 G: Mastercarré weiß
 KO 70 HD Typ 705 G: Mastercarré weiß
 KO 70 HD Typ 706 G: Mastercarré weiß
 KO 70 HD Typ 707 G: Mastercarré weiß
 KO 70 HD Typ 708 G: Mastercarré weiß Oben mit Dreh-Kipp-Flügel



**Erholsame Nächte ...
Ihre Haustür passt
schon auf Sie auf!**

Technik

bis ins Detail



1 Riegel und Falle
Riegel und Falle im mittleren Schlossbereich sowie Innen- drücker und Langschild.



2 Mehrfachverriegelungen
Diese Sicherheitstechnik finden Sie je nach Ausführung der Verriegelung im oberen und im unteren Türflügelbereich.



3 Durchgehende Schließ- leiste aus Edelstahl
Dieses Schließteil ist kraft- schlüssig mit dem Blendrahmen verbunden.

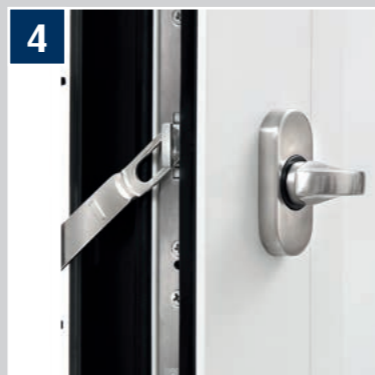

4 Integrierter Sperrbügel
Ermöglicht eine Spaltöffnung des Türflügels. Die verdeckt liegenden Schlossteile werden von außen mit dem Hauptschlüssel oder von innen über den Drehknopf entriegelt. (Sonderzubehör)



5 Verstellbare Bodenschwelle
Die KOMPOtherm® Haustür ist mit einer höhenverstellbaren Bodenschwelle im Flügelrahmen ausgestattet. (Nicht NT 70 HD)



6 Zweiteilige Designtürbänder
Zur serienmäßigen Ausstat- tung gehören 3 zweiteilige, wartungsfreie und verstellbare Designtürbänder. Die Verstellung des Türflügels ist möglich, ohne diesen auszuhängen. Die Bänder werden immer der Türfarbe an- gepasst. (Standardausstattung)



7 Dreiteilige Designtürbänder
Alternativ zur Standardaus- stattung stehen 3 dreiteilige, wartungsfreie und verstellbare Designtürbänder zur Verfügung. (Sonderzubehör)



8 Edelstahl-Duobolzen
Diese zwei zusätzlichen Sicherungsbolzen verhindern gewaltsames Aushebeln und Aufquetschen des Gehflügels auf der Bandseite. (Sonderzubehör) Nicht in Verbindung mit verdeck- liegenden Bändern möglich.



9 Bodenschwelle
Bei den Therm-Serien wird eine kombinierte Aluminium- Polyamid-Bodenschwelle einge- setzt. (Standardausstattung)

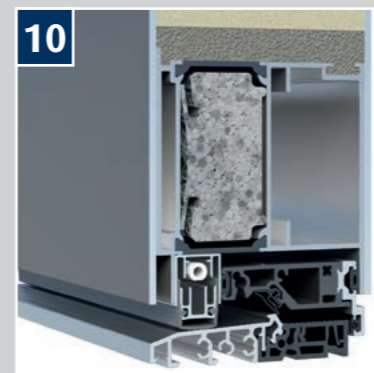

10 Automatische Dichteinheit
Bei den Therm-Serien bietet die automatische Dichteinheit einen wirksamen Schutz vor Zugluft.





Zubehör

Das gewisse Extra für Sie und Ihre KOMPOtherm® Haustür

RC 2

Ade, schwarzer Mann! KOMPOtherm® Sicherheitsstandard jetzt zertifiziert

Ganz gleich, was sich Einbrecher auch einfallen lassen: Bei KOMPOtherm® Haustüren haben sie es schwer, verschlossene Türen zu „knacken“. Denn jetzt ist der hohe Sicherheitsstandard der KOMPOtherm® Haustüren offiziell geprüft und zertifiziert. Alle Haustürprofilserien sowie die KOMPOtherm® Haustürfüllungen können als Sicherheitstüren nach den Kriterien der Sicherheitsklasse RC 2 (Resistance Class 2) ausgeführt werden. Durch die Ausstattung mit einer P4A-Sicherheitsverglasung und einer speziellen Glasanbindung bieten sie nun die geprüfte Sicherheit nach der neuen

DIN EN 1627 RC-Klassifizierung. Die Listung in der „Kripoliste“, dem Herstellerverzeichnis geprüfter und zertifizierter einbruchhemmender Produkte der Kommission „Polizeiliche Kriminalprävention“ des Bayerischen Landeskriminalamtes, ist erfolgt.



Verdeckt liegendes Türband

Unsichtbar, aber trotzdem schön

» *Man sieht nur mit dem Herzen gut, das Wesentliche ist für die Augen unsichtbar.* (Antoine de Saint-Exupéry)

Das offensichtliche Merkmal dieses unsichtbaren Türbandes ist die Positionierung in der Innenkammer der Haustürprofile. Hierdurch wird weder die Isolierkammer noch eine Dichtungsebene unterbrochen. Weiterhin wurde auf eine leichte Flügelmontage Wert gelegt. Das verdeckt liegende KOMPOtherm® Türband besteht aus Edelstahl-Druckgusskomponenten und verfügt über eine schnelle, einfache

dreidimensionale Verstellmöglichkeit. Alle Therm-Serien können mit einem verdeckt liegenden Türband ausgestattet werden.



Den KABA expert fürchten alle Diebe

Höchste Sicherheit gehört bei KOMPOtherm® zum Standard

Der KABA expert Profilzylinder ist wohl kaum noch zu toppen, wenn es um Sicherheit und Einbruchschutz geht: Das patentierte Wendschlosssystem schützt selbst vor einer versuchten Schlagöffnung oder dem gefürchteten Elektrolockpicking.

Und dieser hochwertige Sicherheitszylinder gehört bei KOMPOtherm® zum Standard. Alle Haustürserien sind ohne Aufpreis mit dem KABA expert Profilzylinder ausgestattet.

Selbstverständlich ist der Schließzylinder nach DIN EN 1303:2008 und DIN 18252:2006 zertifiziert. Der KABA expert erfüllt die Anforderungen der Verschlusssicherheitsklasse 6 und der Angriffswiderstandsklasse 2 – dies sind die höchsten Sicherheitsklassen für Profilzylinder. Und optional erfüllt er auch die wichtigsten Vds-Klassifizierungen.

Bei diesem hohen Sicherheitsanspruch lassen sich Nachschlüssel natürlich nicht einfach beim Schlüsseldienst anfertigen: Diese können bei Ihrem KOMPOtherm® Fachpartner nachbestellt werden.

Die Merkmale des KABA expert Profilzylinders

- Schließsystem für höchste Sicherheitsansprüche
- Standard in allen KOMPOtherm® Haustürserien
- Schutz gegen Schlagöffnung und Elektrolockpicking
- Zertifiziert nach DIN EN 1303:2008 und DIN 18252:2006
- Verschlusssicherheitsklasse 6, Angriffswiderstandsklasse 2
- Erfüllt die wichtigsten Vds-Anforderungen optional
- Geschützt gegen unautorisiertes Kopieren
- Lieferbar in Gesamtlängen von 60 bis 200 mm
- Auf Anfrage auch in Sonderlängen erhältlich

Digitaler Türspion | Kamera

Der KOMPOtherm® Digital-Spion kann in alle Füllungs-Türstärken von 35 – 109 mm eingesetzt werden. Er besteht aus einer digitalen Linse mit einem Blickwinkel von 105° und einem 3,5" LCD-Bildschirm. Die Auflösung beträgt 0,3 Mega-Pixel. Bereits vorhandene Bohrungen von 4 – 22 mm werden abgedeckt.

Das Gerät hat eine Größe von 135 (B) x 85 (H) x 24,5 mm (T), wiegt 350 g und wird mit 4 Stück AAA-Batterien betrieben. Artikel-Nr. 14660



Kamera außen



Bildschirm innen



Zubehör

Komfort für Ihr Zuhause

Exklusiv Hightherm

Kein Schlupfloch für die Kälte – der wärmedämmte Briefkasten von KOMPOtherm®



Briefkästen, die im Türseitenteil integriert sind, bieten ein besonderes Plus: Die Post lässt sich einfach im Haus entnehmen – ohne dass die Bewohnerinnen und Bewohner vor die Tür treten müssen. Das Manko lag allerdings bisher in der Zugluft und dem Wärmeverlust, den diese Briefkästen mit sich bringen.

Doch damit ist nun Schluss: KOMPOtherm® bietet einen integrierten Briefkasten an, der nicht nur mit einer isolierten Frontplatte aufwartet, sondern auf Wunsch auch mit einem gedämmten Briefkastengehäuse.

Damit ergänzt der Briefkasten den Wärmeschutz der KOMPOtherm® Haustüren und Türseitenteile in optimaler Weise. Zudem ist der Briefkasten mit einer geräuschdämpfenden Einwurfsklappe versehen – so landet die Post ganz leise im Kasten.

Briefkastenanlage „Exklusiv Hightherm“

- Hochwärmedämmtes Briefkastengehäuse
- Hoher Wärmeschutz durch isolierte Frontplatte
- Briefklappe mit soft-close Mechanik
- U-Wert: ab 1,7 W/m²·K
- Kastenisolierung von 30 mm



KOMPO-keyless-go 2.0 – Der innovative Komfortzugang

Griffstange und Transponder

Ein aktiver Transponder in der Tasche genügt – die Türöffnung wird bereits durch bloße Annäherung und das sanfte Berühren der Handhabe ausgelöst. Das System erkennt selbstständig die Zugangsberechtigung – das ist sicher und komfortabel zugleich. Es können bis zu 200 Benutzertransponder angelernt werden. Die Benutzertransponder schalten sich bei Ruhelage automatisch ab, dieses spart Batterie und die Sicherheit wird weiter erhöht. Eine LED in der unteren Stütze signalisiert den erkannten Touch und leuchtet zusätzlich bei Dunkelheit durch einen Helligkeitssensor. Das 7-fach Motorschloss sorgt für das automatische Ent- bzw. Verriegeln der Haustür. Eine Auswahl an verschiedenen Smart-Touch-Handhaben steht zur Verfügung.



Nr. 14011 DIN links
Nr. 14012 DIN
rechts

Nr. 14010 / Nr. 14015



Zubehör

Komfort für Ihr Zuhause

KOMPO-Doorbird – Video-Sprechanlage

Der KOMPO-Doorbird ist eine Video-Sprechanlage für das Einfamilienhaus. Die Gegenstelle zum Doorbird ist das Smartphone bzw. Tablet, hier werden iOS (iPhone) und Android unterstützt, diese Geräte sind nicht im Lieferumfang enthalten. Mit der kostenlosen Doorbird App ist es somit möglich, mit dem Gast über das Smartphone zu kommunizieren. Voraussetzungen sind ein stabiles WLAN oder ein LAN Kabel an der Haustür.

Artikel-Nr. 14600

- Kamera mit Nachtsichtfunktion
- Edelstahlklingel
- Mikrofon
- Lautsprecher
- Bewegungs- und Dämmerungssensor



Stele als Bedienmodul individuell bestückbar,
z.B. Fingerprint, Doorbird usw.

Hausnummer schwarz Artikel-Nr. 87001
Hausnummer Makrolon weiß beleuchtet Artikel-Nr. 87005



Verriegelungen

Mechanisch

3-fach-Verriegelung Nr. 11350 – Standard- Verriegelung in HD-Serie



Falle, Riegel und 2 Schwenkhaken, durchgehender Edelstahlstulp.

Optional mit integriertem Sperrbügel-schloss Nr. 11351

Optional mit integriertem Sperrbügel-schloss aus Edelstahl zur Spaltöffnung des Flügels.
Nr. 11351



7-fach-Verriegelung Nr. 10192 – Standard- Verriegelung in Therm-Serie



Falle, Riegel sowie 4 Rundbolzen und 2 Schwenkhaken, durchgehender Edelstahlstulp im Flügel und Blendrahmen, verstellbare Einlaufkästen.

Optional mit integriertem Sperrbügel-schloss Nr. 11101

Optional mit integriertem Sperrbügel-schloss aus Edelstahl zur Spaltöffnung des Flügels.
Nr. 11101



KOMPO-Safe Nr. 11365 – automatische 5-fach-Verriegelung



Selbstverriegelndes Fünfpunktschloss mit Tagesfunktion. Beim Zuziehen der Haustür werden automatisch zwei Fallenriegel 20 mm und zwei Haken ausgefahren.

Optional mit integriertem Sperrbügel-schloss Nr. 11366

Optional mit integriertem Sperrbügel-schloss aus Edelstahl zur Spaltöffnung des Flügels.
Nr. 11366



Verriegelungen

Elektromotorisch

KOMPO-Tronic 7-fach Nr. 11370



Elektromotorische 7-fach-Verriegelung

Automatische Ver- und Entriegelung der Tür durch einen Motorantrieb. Das Entriegeln erfolgt durch das Bedienelement. Das Verriegeln aller Verriegelungselemente geschieht automatisch innerhalb von 3 Sekunden, nachdem die Tür geschlossen wurde.

Die Bedienung ist jederzeit per Schlüssel oder Innendrücker möglich.

Weitere elektronische Anschlüsse sind vorhanden für zwei potentialfreie Eingänge zum Entriegeln der Tür. Die Tür lässt sich über ein potentialfreies Dauersignal auf „dauerauf“ stellen (alle Verriegelungspunkte inkl. Falle werden eingezogen). Die Tür lässt sich über ein potentialfreies Dauersignal auf Tagesfallenfunktion stellen (Alle Verriegelungspunkte bis auf die Falle werden eingezogen).

- Eingang für 6-12 bzw. 6-24 V Entriegelungsimpuls (altes E-Öffner Öffnungsimpuls)
- Verschlussüberwachung (potentialfrei, z.B. für Alarmanlagen)
- Ausgang zum Ansteuern eines Drehtürantriebes (potentialfrei)
- Eingang für ein potentialfreies Signal zum Deaktivieren sämtlicher motorischer Entriegelungsbefehle (z.B. für Alarmanlagen)

KOMPO-Turn-tronic Nr. 14055



Drehtürantrieb KOMPO-Turn-tronic

KOMPO-Turn-tronic ist die Kombination unserer KOMPO-Tronic mit einem Drehtürantrieb. Per Funkfernbedienung öffnet sich die Haustür vollautomatisch, dank des im Türflügel verdeckt liegend verbauten Drehtürantriebes und der vollautomatischen 7-fach-Verriegelung. Nach ca. 5 Sekunden fährt die Tür vollautomatisch wieder zu und das Motorschloss verriegelt die Tür. Die Tür ist verschlossen. Das Öffnen der Tür über den Innendrücker ist jederzeit möglich. Die Tür lässt sich zudem per Funk auf „dauerauf“ stellen. Die Tür fährt dann erst wieder zu, wenn ein weiterer Funkbefehl erfolgt. Die Kombination mit unserem Funkzubehör wie z.B. Fingerscan 11393 ist möglich. Die Tür arbeitet im Niedrigenergiebetrieb gemäß DIN 18650, beim Auftreffen auf ein Hindernis bleibt der Türflügel stehen. Geeignet zum barrierefreien Bauen nach DIN 18040-1 und 18040-2.

Weitere elektrische Anschlüsse vorhanden für



- Alarmanlagen
 - Zutrittskontrollsysteme
 - Sprechanlagen (E-Öffnerkontakt 6-12V AC oder 6-24V DC) und potentialfrei
 - Verschlussüberwachung (potentialfrei), es wird ein potentialfreier Kontakt ausgelöst, wenn die Tür alle Verriegelungspunkte ausgefahren hat.
 - Kabelbrücke verdeckt liegend
 - Schaltnetzteil (Trafo) 230 Volt AC Eingang/12 und 24 Volt DC Ausgang im Blendrahmen montiert, Anschlusskabel ca. 3 m.
- Loose im Beipack**
- Betriebs- bzw. Bedienungsanleitung
 - 1 Master-Funkschlüssel (zum Programmieren weiterer Funksender)
 - 2 Benutzerfunkschlüssel
- Lieferbestandteile**
- verdeckt liegender Drehflügelantrieb nach DIN 18650
 - KOMPO-Tronic inkl. Steuerung auf dem Blendrahmen bzw. Pfosten

Leistungsdaten

- Türflügelgewicht: max 125 Kg
- Türflügelbreite: 700 mm bis 1200 mm
- Türöffnungswinkel: 100° (Werkseinstellung 90°)

Nicht zugelassen bei

- öffentlichen Gebäuden z. B. Schulen, Krankenhäusern, Seniorenheime

5-fach Motorschloss teilmotorisch öffnet motorisch schließt automatisch mechanisch		7-fach Motorschloss vollmotorisch öffnet und schließt motorisch
 <p>Beim verschließen des Mittenriegels wird der Fingerscanner blockiert.</p>	<p>Schaltnetzteil (Trafo) 230 Volt AC Eingang/12 Volt VDC Ausgang, Kabelanschlüsse 230 Volt im Blendrahmen montiert. Stößelkontakte zur Strom- und Datenübertragung im Blendrahmen montiert.</p>  <p>2-adriges Kabel (weiß/schwarz) für den Öffnungsimpuls (6-12V AC oder 3-24V DC)</p> <p>3-adriges Kabel Zuleitung 230V</p>	 <p>Optional mit integriertem Sperrbügelschloss aus Edelstahl zur Spaltöffnung des Flügels.</p>

Bedienelemente

KOMPO-Safe-Connect Nr. 11368 <ul style="list-style-type: none"> • 5-fach Motorverriegelung • Öffnung mittels Funkschlüssel • bis zu 25 Funkschlüsselmöglich 		KOMPO-Connect Nr. 14040 <ul style="list-style-type: none"> • 7-fach Motorverriegelung • Öffnung mittels Funkschlüssel • bis zu 25 Funkschlüssel möglich
KOMPO-Safe-Qscan Nr. 14270 <ul style="list-style-type: none"> • 5-fach Motorverriegelung • Öffnung mittels Fingerprint • einfache Bedienung • Anlernen, Sperren und Löschen mit dem Master-Funkschlüssel • Zwei Benutzer- und zwei Gastkanäle 		KOMPO-Qscan Nr. 14230 <ul style="list-style-type: none"> • 7-fach Motorverriegelung • Öffnung mittels Fingerprint • einfache Bedienung • Anlernen, Sperren und Löschen mit dem Master-Funkschlüssel • Zwei Benutzer- und zwei Gastkanäle
KOMPO-Safe-Escan Nr. 14170 <ul style="list-style-type: none"> • 5-fach Motorverriegelung • Öffnung mittels Fingerprint und Transponderkarte • Bluetooth Schnittstelle • Benutzerverwaltung per kostenloser Smartphone APP, für iPhone und Android 		KOMPO-Escan Nr. 14090 <ul style="list-style-type: none"> • 7-fach Motorverriegelung • Öffnung mittels Fingerprint und Transponderkarte • Bluetooth Schnittstelle • Benutzerverwaltung per kostenloser Smartphone APP, für iPhone und Android
KOMPO-Safe-Ascan integriert in Handhabe <ul style="list-style-type: none"> • 5-fach Motorverriegelung • Öffnung mittels Fingerprint • Bluetooth Schnittstelle • Benutzerverwaltung per kostenloser Smartphone APP, für iPhone und Android 		KOMPO-Ascan integriert in Handhabe <ul style="list-style-type: none"> • 7-fach Motorverriegelung • Öffnung mittels Fingerprint • Bluetooth Schnittstelle • Benutzerverwaltung per kostenloser Smartphone APP, für iPhone und Android

Fingerprinter

Öffnen, schließen – Ihr Finger ist der Schlüssel!

Nie mehr den Schlüssel suchen, nie mehr ausgesperrt sein – das macht das Funk-Fingerscanner-System KOMPO-Qscan möglich! Da heißt es einfach: Finger auflegen und schon öffnet sich die Tür. Denn der eigene Fingerabdruck wird durch die sichere biometrische Erkennung in einen elektronischen Schlüssel verwandelt. Nur nach erfolgreicher Erkennung öffnet sich die Haustür. Der Motorantrieb sorgt für das automatische Ent- bzw. Verriegeln der Haustür.

KOMPO-Qscan

Die Fingerprint-Türöffnung gibt es als komfortable und kostengünstige Basis-Einstiegsversion. KOMPO-Qscan kommt ohne aufwändige Steuereinheit daher – und ist zugleich ebenso gut gegen Missbrauch geschützt, wie die „große“ Variante. Zudem wird die flache Abdeckblende aus Edelstahl Ästheten und Puristen begeistern, weil sie nur noch drei Millimeter aufliegt und einfach edel aussieht. Bis zu 50 Finger können gespeichert werden. Das Anlernen, Sperren und Löschen erfolgt besonders einfach und komfortabel mit dem Master-Funk-

schlüssel. Die praktische Gastfingerfunktion ermöglicht ein separates Anlernen, Sperren oder Löschen von temporären Benutzern, wie z.B. Reinigungskräften, Handwerkern oder Gärtnern.



KOMPO-Escan

Der Fingerscan verfügt über eine Bluetooth Schnittstelle, welche es ermöglicht, den Fingerscanner mittels Smartphone zu administrieren. Die kostenlose APP, für iPhone und Android, ermöglicht es, Benutzerfinger anzulernen, vorübergehend zu sperren oder auch ganz zu löschen und das auch dann, wenn der zu löschende Finger nicht anwesend ist. Müssen oft Finger angeleert und gelöscht werden, ist das KOMPO-Escan System die bequemste Art, dies zu realisieren. Zusätzlich ist die Türöffnung mittels Transponderkarten (RFID) seit 04/2020 möglich.



KOMPO-Ascan

Der Fingerscanner hat eine sehr kleine Bauform und eignet sich gut für die Einbringung in Handhaben (mögliche Handhaben siehe Hauptpreisliste). Er verfügt über eine Bluetooth Schnittstelle, welche es ermöglicht, den Fingerscanner mittels Smartphone zu administrieren. Die kostenlose APP, für iPhone und Android, ermöglicht es, Benutzerfinger anzulernen, vorübergehend zu sperren oder auch ganz zu löschen und das auch dann, wenn der zu löschende Finger nicht anwesend ist. Müssen oft Finger angeleert und gelöscht werden, ist das KOMPO-Ascan System die bequemste Art, dies zu realisieren. Im Unterschied zum Escan ist hier keine RFID-Funktion integriert.



KOMPO-Ascan mit Handhabe

KOMPO-Ascan mit Handhabe

Laibungen

Der richtige Rahmen für Ihre neue Haustür

Laibungsverkleidungen aus Aluminium geben Ihrer Haustür, wie bei einem Bild, den richtigen Rahmen. Unsere Aluminiumlaibungen sind eckverschweißt und werden maßgenau auf die benötigte Laibungstiefe angepasst. Sie können ganz individuell auf Ihren optischen Wunsch hin abgestimmt werden. Aber nicht nur der optische Nutzen spricht für den Einsatz von Haustürlaibungen. Durch sie können Sanierungsschäden

durch die Montage der alten Haustür am Hausputz wunderbar abgedeckt werden. Das absolute Highlight ist die Einbringung von LED- oder Halogenstrahlern im oberen oder seitlichen Bereich zur Beleuchtung der Handhabe und des Profilzylinders. Weiterhin können Klingelknöpfe und Sprechmodule seitlich in die Haustürlaibung eingearbeitet werden.



Laibungstyp 50
Schräge Kontur



Laibungstyp 70
Schräge Kontur mit Zierleiste



Laibungstyp 80
Runde Kontur



Laibungstyp 90
Runde Kontur mit Zierleiste



Laibungstyp 100
Gerade Kontur



Laibungstyp 110
Schräge Kontur mit farbiger Einlage
Laibungstyp 120 (o. Abb.) | Schräge Kontur mit
Edelstahl Einlage

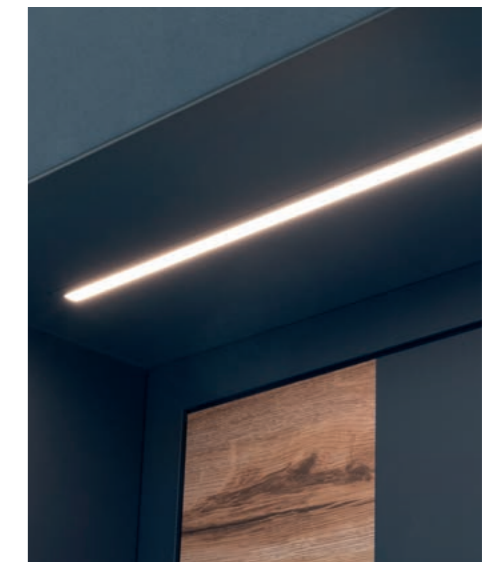

Zubehör

Dekorative Pflanzkübel in Haustürfarben



Pflanzkübel
Nr. 21193
Abb. Farben
0700 Supermatt 9016 weiß
Narturstein N 0115 Galaxy black



Pflanzkübel
Nr. 21195
Abb. Farben
RAL 9007
0785 Anthrazitgrau ultramatt

Pflanzkübel aus Aluminium pulverbeschichtet mit Wall-Light (LED-Beleuchtung) in zwei Farben möglich. Abgesetzte Blende mit Licht einseitig, Maß B 650 x H 650 x T 230 mm (Lieferung ohne Deko, immer Farbe angeben.)



Pflanzkübel
Nr. 21194
Abb. RAL 7016 matt
Anthrazitgrau
Maß B 330 x H 600 mm



Pflanzkübel
Nr. 22090
Abb. FS 0347
Manganese
Maß B 300 x H 390 mm



Pflanzkübel
Nr. 22091
Abb. FS 0341
Highlandgrün
Maß B 350 x H 710 mm

Pflanzkübel aus Aluminium pulverbeschichtet in jeder RAL-Farbe und Holzdekor oder auch zweifarbig erhältlich. (Lieferung ohne Deko, immer Farbe angeben.)



Haustür 2er Sitzbank
Nr. 21202 Untergestell in RAL Farbe, Sitzfläche Eiche



Sprossen

Die Original HAFÜ-Sprossen – Wenn Qualität Ihr Anspruch ist



Isolierglas

Lassen Sie sich von der Vielfalt der original HAFÜ-Sprossen überzeugen. Die konfektionierten Aluminium-Sprossenelemente, die wir wunsch- und maßgerecht an die Isolierglasindustrie liefern, befinden sich im Luftzwischenraum somit ist das Sprossenelement gegen Umwelteinflüsse geschützt und Ihre Glasscheibe pflegeleicht zu reinigen. HAFÜ-Sprossen - eines der hochwertigsten Gestaltungselemente zwischen einer Isolierverglasung.

Vorsatzsprossen

KOMPotherm® Alu-Sprossen-Vorsatzelemente verändern Ansichten und Aussichten. Geben alten und neuen Häusern ein neues ansprechendes Gesicht. Der Einbau von KOMPotherm® Alu-Sprossen-Vorsatzelementen erfolgt durch Ihren KOMPotherm® Fachhändler – oder – wenn Sie wollen in Eigenarbeit. Also - planen, ausmessen, aussuchen und Hausansichten verändern.

Ihr Sprossenwunsch ist unsere Herausforderung!

Gute Aussichten praktisch betrachtet.

Wie die Abbildung zeigt, ist das Alu-Sprossen-Vorsatzelement auch nach dem Einbau leicht und weit zu öffnen. Glasscheibe und Vorsatzelement lassen sich dadurch mühelos reinigen.

Innen oder außen. Sie haben die Wahl.

Die Montage der KOMPotherm® Alu-Sprossen-Vorsatzelemente kann – durch besonders flache Bauweise, die auch zwischen Fenster und Rolläden Platz findet – innen oder außen vorgenommen werden. Ganz so, wie es Ihnen gefällt.



Aluminium - hält jedem Vergleich stand. Auch nach Jahren.

KOMPotherm® Alu-Sprossen-Vorsatzelemente fertigen wir aus hochwertigem Aluminium und veredeln sie dann mit einer dauerhaften Pulver-Einbrenn-Beschichtung. Dieses Fertigungsverfahren gewährleistet eine besonders lange Lebensdauer.

Bei uns passen auch unterschiedliche Maße perfekt zusammen.

Ob 18, 26 oder 45. Die unterschiedlichen Sprossenbreiten lassen sich bei einem KOMPotherm® Alu-Sprossen-Vorsatzelement miteinander kombinieren. Die nebenstehende Abbildung verdeutlicht das überzeugend.

Haustürfüllungen

Aluminium-Haustürfüllungen

Zierrahmen

Sie können sich sofort für eine Haustürfüllung entscheiden oder aber über 1.000 Variationen durchspielen.

Unzählige Variationsmöglichkeiten bieten unsere KOMPOtherm® Haustürfüllungen. Hier lassen die Gestaltungsmöglichkeiten zwischen Rundbögen, Segmentbögen, abgeschragten Ecken oder individuellen Formen keine Wünsche offen. Auch zu jedem Füllungsmodell ist das passende Seitenteil verfü- oder anpassbar.

Ein Gestaltungselement bildet der KOMPOtherm® Zierrahmen.

Dieser ist aus Vollaluminium und wird für eine gleiche Optik immer auf der Innen- und Außenseite aufgebracht. Es stehen drei Zierrahmen zur Verfügung.



CLASSICline

Die Haustürfüllungen werden standardmäßig mit dem Zierrahmen CLASSICline ausgeführt.

Die Zierrahmen bestehen innen und außen aus Vollaluminium.



PLUSline

Formschöner Zierrahmen mit runden Kanten.



BLOCKline

Geradlinig, eckig, mit markanter Eckenfase. (Nur bei quadratischen und rechteckigen Rahmenformen ohne Sprossen möglich)

Sandwichelemente

Sorgen Sie dafür, dass die Kälte da bleibt, wo sie hingehört – draußen.

Energie wird mit einer KOMPOtherm® Haustürfüllung nicht verschwendet. Kälte bleibt draußen, Wärme drinnen. Das gewährleisten die dementsprechenden Dämmkerne.

Die Sandwichelemente bestehen innen und außen aus 1,5 mm bzw. 3 mm starken Aluminiumplatten. Im Dämmkern verdeckt befindet sich die Entwässerung.

Standard-Füllung Stärke 40 mm eingesetzt
Abb. 40 mm flügelüberdeckend außen (Mehrpreis)

Wärmeschutz-Füllung Stärke 60 mm
Abb. in flügelüberdeckend

Flügelüberdeckend innen und außen
Stärke bis zu 109 mm

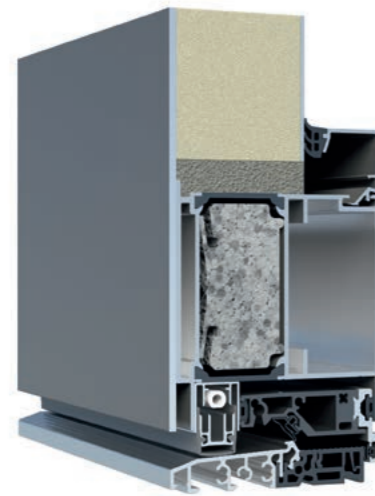

Haustürfüllungen

Darauf sollten Sie beim Haustürkauf achten

Glaswechsel

Ein Glaswechsel ist für uns selbstverständlich!

Niemand kann davon ausgehen, dass Glas in Fenstern oder Haustüren ein Leben lang hält. Viele Haustüren müssen bei Glasbruch komplett erneuert werden. Dies führt auch immer wieder zu Problemen mit den Versicherern, die lediglich die Kosten der defekten Scheibe ersetzen, jedoch nicht den gesamten Haustürflügel.

Nicht so bei KOMPOtherm®! Hier ist es bei fast allen Haustürfüllungen möglich, bei Bedarf ein beschädigtes Glas komfortabel bei Ihnen vor Ort auszutauschen. Bequemer, sauberer und schneller geht es nicht. Ein bedenkenwerter Vorteil, sich für eine KOMPOtherm® Haustür zu entscheiden.



E-Design-Füllungen

Bei allen KOMPOtherm® E-Design-Haustürfüllungen -bei denen es technisch möglich ist- wird die Füllung auf der Innenseite mit dem Kombirahmen zum komfortablen Glaswechsel ausgestattet.

Dieses bedeutet, außen die schlichte E-Design-Optik, innen der entsprechende Kombirahmen in PLUSline-Optik.



Nur bei K0therm Serie möglich.
Gegen Mehrpreis erhältlich.



Innenansicht im Profilsystem
K0therm 96 mit verdecktliegenden Türbändern



Außenansicht

Wie haben den Dreh raus!

Der „Dreh mit dem Schlüssel“ – Seit über 35 Jahren der bewährte Glasaustausch ohne Probleme. Eine perfekte Technik und patentierte Idee. Sollte einmal -aus welchen Gründen auch immer- an Ihrer KOMPOtherm® Haustürfüllung ein Glaswechsel vorgenommen werden, geschieht das in wenigen Minuten bei Ihnen vor Ort. Ohne Rahmen und Füllungen zu beschädigen. Das verstehen wir unter Perfektion – auch im Detail.

(Deutsche Patent-Nr.: 3936400 | Europatent-Nr.: 0425788)





Individualität

Bringen Sie Farbe ins Spiel

Alles in einem Arbeitsgang!

In unserer eigenen Pulverbeschichtungsanlage veredeln wir alle Komponenten Ihrer Haustür in einem einzigen Beschichtungsprozess. Dies gewährleistet einen perfekten Pulverauftrag und absolute Farbgleichheit aller Teile.

Zeigen Sie Persönlichkeit, auch bei Ihrer Haustür. KOMPOtherm® stellt Ihnen die ganze Welt der Farben zur Verfügung. Egal ob ein Ton aus der RAL-Farbpalette, einer der gesandeten Feinstrukturfarben, Lizard-Oberflächen oder warme, stimmungsvolle Holzdekore. Die Vielfalt der Farben und Strukturen lässt Ihnen alle Freiräume für ein kreatives Türendesign.

Als besondern Service berechnen wir für die Andersfarbigkeit von Innen- und Außen Ihrer Haustür keinen Mehrpreis!



16 Standardfarben

zur individuellen Gestaltung ohne Aufpreis

Sie können die Farbgestaltung Ihrer KOMPOtherm® Traumhaustür mit **16 Standardfarben** ohne Aufpreis frei gestalten. Auch die Mehrfarbigkeit, wie zum Beispiel außen eine andere Farbe als auf der Innenseite, erhalten Sie ohne Mehrpreis.



Drucktechnisch bedingte Farbabweichungen vom Original-RAL-Farbtone sind möglich.

KOMPOtherm® Feinstrukturbeschichtungen

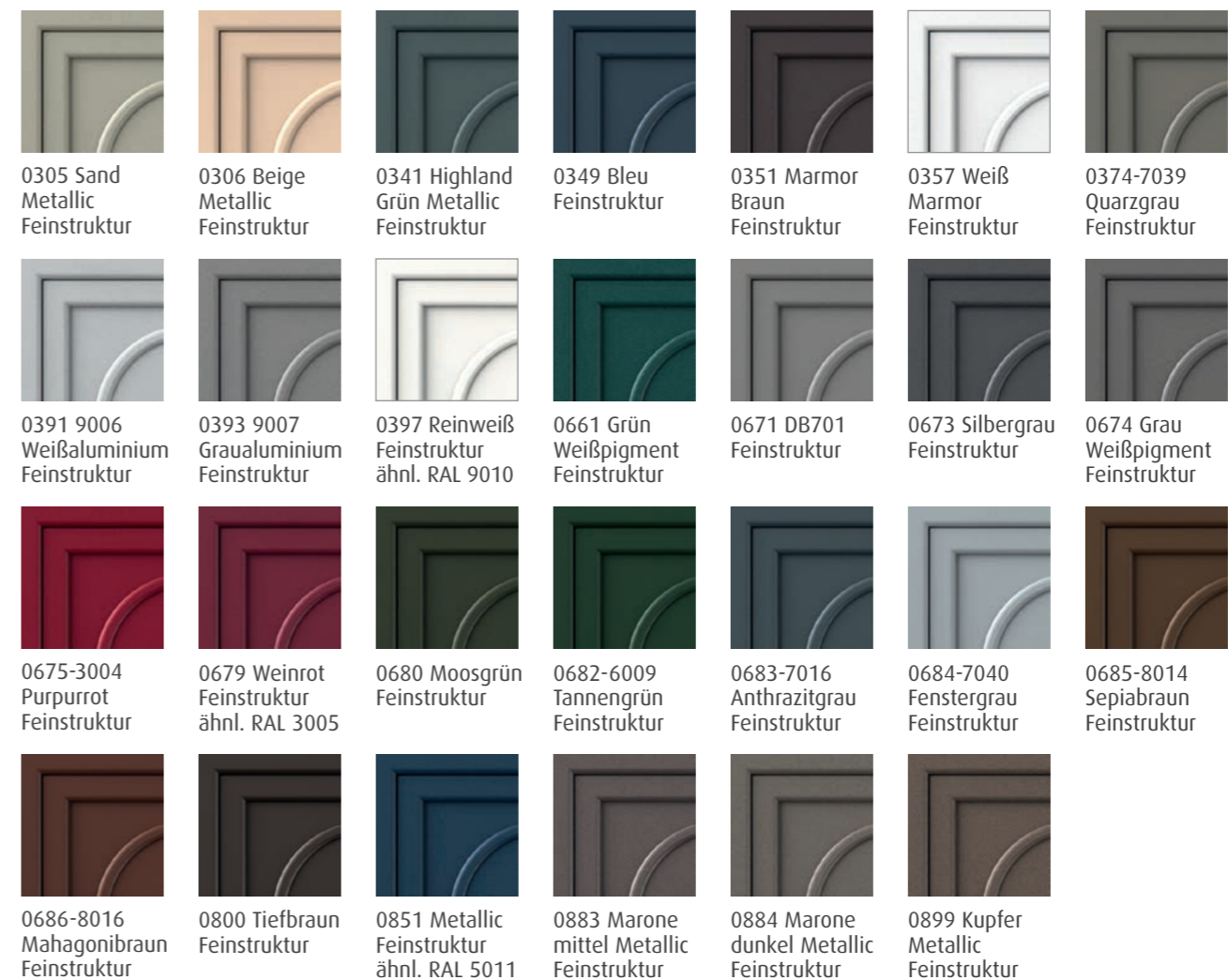

Wir beschichten alle Farben, die nach RAL-Farbkarte technisch möglich sind. Sonderfarben werden immer matt ausgeführt. Aufgrund der drucktechnischen Möglichkeiten sind die Farbbildungen nur annähernd und somit nicht verbindlich.



Stilsicher

Griffe von klassisch bis modern

Moderne Beschläge aus Edelstahl

Aufgrund einer chemischen Reaktion zwischen Chrom und Sauerstoff bildet sich eine chemisch beständige Passivschicht. Diese Schicht schützt die Oberfläche dauerhaft. Edelstahloberflächen sind glatt, hart und homogen. Im Lebensmittelbereich wird Edelstahl aufgrund seiner hygienischen Eigenschaften häufig sogar vorgeschrieben.

Edelstahl und Holz – die Werkstoffsymbiose

Die Kombination aus Edelstahl und Holz gibt Stoßgriffen und Griffstangen eine besondere, individuelle und hochwertige Note. Eigenschaften wie geringe Materialdichte, hohe Steifigkeit und geringe Kriechneigung machen Holz zu einem idealen Partnerwerkstoff von Edelstahl. Durch die Verwendung ausschließlich hochwertiger Hölzer wie beispielsweise Esche oder Wenge, und der gleichzeitigen Veredelung mittels spezieller Thermoverfahren, werden die Hölzer noch langlebiger. Die speziell ausgewählten Maserungen machen jeden Griff zu einem Unikat.

Messing gibt dem Leben Farbe

Messing ist eine Legierung aus Kupfer und Zink. Das Farbspektrum reicht von goldrot bis hellgelb. Messing ist ein Werkstoff mit hoher Korrosionsbeständigkeit dem Wasserdampf und Überhitzung nichts anhaben können. Darüber hinaus ist Messing sehr beständig gegen Seewasser. Messing bildet mit der Zeit eine natürliche Patina.

Bronze – zeitlos schön

Bronze hatte schon immer eine große Bedeutung in der Geschichte. Die Bronzezeit ist der Beweis. Gussteile aus Bronze zeichnen sich durch eine weitgehende Gestaltungsfreiheit sowie eine hohe Maßgenauigkeit und Oberflächengüte aus. Bei Tür- und Fensterbeschlägen ist der Werkstoff seit Jahrhunderten im Einsatz.

Zubehör

im Detail



Handhabe 24788



Hausnummer 87001



Handhabe 17224



Handhabe 24591 mit Schwarzglas-Einlage



Griffbalken 24860 mit Beleuchtung



Blendrahmen / LED-Lichtpunkte im BLOCKthermprofil 22985 / 22980

Zubehör

im Detail



Handhabe 24832



Briefkasten 24516 | RAL nach Wahl



Griffmulde 24490 Edelstahl mit Keramik-Einlage



Handhabe 24810



Handhabe 24717

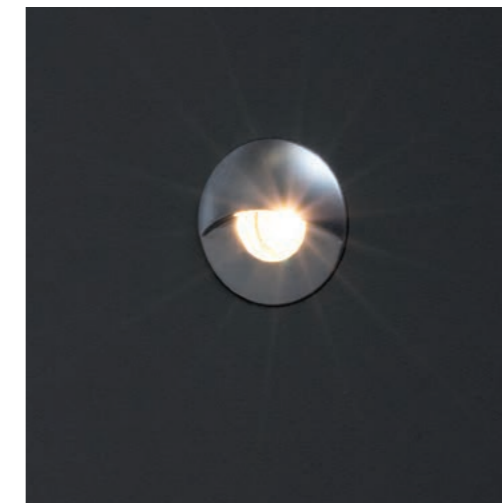

Mini LED Einbaustrahler 23210



Handhabe 24777

Zubehör

Griffe in Edelstahl

				
Nr. 24605	Nr. 24607	Nr. 24620		
				
Nr. 24625	Nr. 24161 DIN L Nr. 24160 DIN R	Nr. 22042		
				
Nr. 24601	Nr. 22039 spiegelpoliert	Nr. 22040	Nr. 24458	Nr. 22109
				
Nr. 24476 Nr. 24477 beleuchtet	Nr. 24499 Griffmuschel konisch		Nr. 24152 horizontal	
				
Nr. 24478 Nr. 24479 beleuchtet	Nr. 24599 Griffmuschel konisch	Nr. 24590 Griffmuschel konisch N0113	Nr. 24490 Griffmulde aus Edelstahl mit Keramik-Einlage	

Zubehör

Griffe in Edelstahl

					
Nr. 22811 ¹⁾ Nr. 22812 ²⁾	Nr. 22821 ¹⁾ Nr. 22822 ²⁾	Nr. 22819 ¹⁾ Nr. 22820 ²⁾	Nr. 22803 ¹⁾ Nr. 22804 ²⁾	Nr. 22815 ¹⁾ Nr. 22816 ²⁾	Nr. 22833 ¹⁾ Nr. 22834 ²⁾
					
Nr. 10771	Nr. 10774	Nr. 10779	Nr. 22125	Nr. 22160	Nr. LS 22886 Nr. RS 22887
					
Nr. 22923	Nr. 24475	Nr. 22038 Nr. 22015 Alu	Nr. 24422	Nr. LS 22911 Nr. RS 22912	Nr. 23915 matt geschliffen Nr. 23916 spiegelpoliert

1) satiniert 2) poliert Stange in Längsschliff

Zubehör

Griffe in Edelstahl

Nr. 24671 Nr. 14670 mit Türspion und Farb-LCD-Monitor	Nr. 24681 Nr. 14680 mit Türspion und Farb-LCD-Monitor	Nr. 24641	Nr. 24651	Nr. 24661	Nr. 24661

Nr. 24150	Nr. 24151	Nr. 24153 senkrecht	Nr. 24156	Nr. 24154	Nr. 24157

Zubehör

Griffe in Edelstahl

Nr. 24706 600 mm Nr. 24708 800 mm	Nr. 24710 1000 mm Nr. 24712 1200 mm	Nr. 24630	Nr. 23157	Nr. 23151

Ab einer Länge von 1400 mm mit 4 Stützen

Nr. 24726	Nr. 24728	Nr. 24724	Nr. 24722

Zubehör

Griffe in Echtholz und Edelstahl

					
Nr. 24736 Wenge	Nr. 24740 Jatoba	Nr. 24738 Eiche	Nr. 24742 Wenge	Nr. 24746 Jatoba	Nr. 24744 Eiche
					
Nr. 24461 Eiche hell	Nr. 24462 Wenge	Nr. 24473 Jatoba	Nr. 24472 Eiche hell	Nr. 24463 Eiche hell	Nr. 24464 Wenge

Zubehör

Griffe in Edelstahl und Aluminium

						
Nr. 24417	Nr. 24418	Nr. 24452	Nr. 70515	Nr. 70516	Nr. 22016	
						
Nr. 24522	Nr. 24523	Nr. 24485	Nr. 24486	Nr. 24481	Nr. 24483	Nr. 24482
						
Nr. 24716 C31 Nr. 24716 RAL nach Wahl					Nr. 24484	
						
Nr. 24718 N0113 Silver Grey					Nr. 17075 DIN R N0113 Silver Grey Nr. 17076 DIN L N0113 Silver Grey	
						
Nr. 24718 N0115 Galaxy Black					Nr. 17075 DIN R N0115 Galaxy Black Nr. 17076 DIN L N0115 Galaxy Black	
						
Nr. 24718 Einlage RAL nach Wahl					Nr. 17075 DIN R Einlage RAL nach Wahl Nr. 17076 DIN L Einlage RAL nach Wahl	

Zubehör

Griffe in Edelstahl

Nr. 24420	Nr. 24424	Nr. 24423	Nr. 24020	Nr. 24158	Nr. 24014	Nr. 24105 spiegelpoliert
Nr. 22913	Nr. 22027	Nr. 24003	Nr. 22060	Nr. 22921	Nr. 22922	

Zubehör

Edelstahl matt geschliffen

Trittschutz Nr. 10076	Trittschutz Nr. 11082	Trittschutz Nr. 11083	
Trittschutz Nr. 11084	Trittschutz Nr. 11085	Trittschutz Nr. 11086	
Trittschutz Nr. 11087	Schlüsselkratzschutz Nr. 10072	Schlüsselkratzschutz Nr. LS 11074 RS 11075	Schlüsselkratzschutz Nr. LS 11076 RS 11077
Nr. 24788 Alu eloxiert schwarz glanz	Nr. 24785 beschichtet FS 0679	Nr. 24786 Edelstahl matt geschliffen	Nr. 24787 Edelstahl poliert
	<p>Pflegemittelset besteht aus:</p> <ul style="list-style-type: none"> Aluminium-Pflegereiniger Nr. 15322 Alunox- und Edelstahlreiniger Nr. 15323 Beschlägeöl Nr. 15324 Dichtungspflegemittel Nr. 15321 Reinigungstuch + Pflegeanleitung Nr. 15325 		
Briefdurchwurf – RAL nach Wahl Nr. 24517	Pflegemittelset Nr. 15320		

Zubehör

Neuheiten

							
Nr. 24832	Nr. 24761	Nr. 24847	Nr. 24835	Nr. 24775	Nr. 24824	Nr. 24792	Nr. 24831
						 <p>Handhabe „Griffbalken“ beinhaltet innen eine Griffmulde in Edelstahl zur PZ abgewanten Seite. 0439 Palisander Hausnummer 87005</p>	
Nr. 24813	Nr. 24855	Nr. 24762	Nr. 24837	Nr. 24591 mit Schwarzglas-einlage	Nr. 24810 Flachgriff RAL 9005	Nr. 24860 DIN links beleuchtet Nr. 24861 DIN rechts beleuchtet	

Zubehör

Handhaben mit integrierten Fingerscannern – kombinierbar mit Motorschloßpaketen



Winkelgriff mit KOMPO-Qscan



Handhaben mit KOMPO-Qscan



Handhaben mit KOMPO-Escan und digitalem Türspion



Griffbalken mit KOMPO-Qscan, digitalem Türspion, Hausnummer sowie Griffmulde beleuchtet



Handhaben mit KOMPO-Ascan

Zubehör

Edelstahl Innendrücker Innendrücker mit Echtleder

			
Nr. 17060 DIN L Nr. 17061 DIN R (inklusive Rosette Nr. 17083)	Nr. 17062 DIN L Nr. 17063 DIN R (inklusive Rosette Nr. 17080)	Nr. 17064 DIN L Nr. 17065 DIN R (inklusive Rosette Nr. 17081)	Nr. 17066 DIN L Nr. 17067 DIN R (inklusive Rosette Nr. 17083)
			
Nr. 17068 DIN L Nr. 17069 DIN R (inklusive Rosette Nr. 17085)	Nr. 17092 DIN L Nr. 17077 DIN R (inklusive Rosette Nr. 17083)	Nr. 17100 DIN L Nr. 17101 DIN R hellbraun (inklusive Rosette Nr. 17083)	Nr. 17102 DIN L Nr. 17103 DIN R dunkelbraun (inklusive Rosette Nr. 17083)
			
Nr. 17104 DIN L Nr. 17105 DIN R schwarz (inklusive Rosette Nr. 17083)	Standard-Innendrücker Nr. 10134 weiß (Abb.) Nr. 10135 braun Nr. 10034 silber eloxiert	Sonder-Innendrücker Nr. 10050 Edelstahl (Abb.) Nr. 10052 RAL-Farbe nach Wahl	
			
Nr. 17044	Nr. 17046	Nr. 24416	Nr. 24448
			
Nr. 17048	Nr. 17050	Nr. 17042	Nr. 17016 (separat bestellen) passend zu den abgebildeten Innendrückern

Zubehör

Trendige Beschläge

			
Nr. 17132 schwarz DIN L Nr. 17233 schwarz DIN R	Nr. 17234 schwarz DIN L Nr. 17133 schwarz DIN R	Nr. 17134 schwarz DIN L Nr. 17235 schwarz DIN R	Nr. 17236 schwarz DIN L Nr. 17135 schwarz DIN R
			
Nr. 17137 Rosette schwarz	Nr. 17136 Rosette schwarz	Nr. 17139 Drehknopf Sperrriegelschloss schwarz	Nr. 17138 Drehknopf Sperrriegelschloss schwarz



Zubehör

Edelstahl

					
Nr. 10628	Nr. 10634	Nr. LS 17014 Nr. RS 17015	Briefdurchwurf Nr. 22130		Nr. 22894
					
Nr. 22132		Nr. 24493	Nr. 24491		
					
Nr. 22131		Nr. 24494	Nr. 24492		
					
Nr. 22133	Nr. 24496	Nr. 22928			
					
Nr. 24495	Nr. 24425	Nr. 22927		Nr. 22134	

Zubehör

Edelstahl Eingangsmodule

			
Eingangsmodul Nr. 10232 Wandleuchte Nr. 22953 Hausnummer Nr. 22135 Klingelknopf Nr. 22973 Briefkasten Nr. 22934 Zeitungsrolle Nr. 22972 Aluminium- Montageelement RAL nach Wahl Nr. 22900 Pflanzkübel Nr. 22899	Eingangsmodul Nr. 10233 Wandleuchte Nr. 22975 Hausnummer Nr. 22135 Klingelknopf Nr. 22973 Briefkasten mit Zeitungsfach Nr. 22969 Aluminium- Montageelement RAL nach Wahl Nr. 22900 Pflanzkübel Nr. 22823	Eingangsmodul Nr. 10234 Wandleuchte Nr. 22957 Hausnummer Nr. 22135 Klingelknopf Nr. 22973 Briefkasten mit Zeitungsfach Nr. 22976 Aluminium- Montageelement RAL nach Wahl Nr. 22900 Pflanzkübel Nr. 22832	
KOMPOtherm® Eingangsmodule ordnen Haustüraccessoires wie Lampen, Hausnummern, Klingeln, Briefkästen, Zeitungsrollen sowie Pflanzkübel linear auf einem Aluminium-Montageelement. Dieses Montageelement kann auf die Farbe der Haustür abgestimmt werden. Alle Artikel dieser Module sind auch einzeln erhältlich.			
			
Wandleuchte Nr. 22938	Hausnummer Nr. 22135	Hausnummer Nr. 22136	Wandleuchte mit Hausnummer Nr. 22952
			
Zeitungsrolle Nr. 23160	Nr. 24515	Wandleuchte mit Hausnummer Nr. 22941	

Zubehör

Chrom matt | Chrom
Messing poliert | Messing altdeutsch

								
Nr. 17224	Nr. 22641	Nr. 22640	Nr. LS 22621 Nr. RS 22622	Nr. LS 22623 Nr. RS 22624	Innendrücker Nr. 22625	Innendrücker Nr. 22642	Nr. 22644	Nr. 22645
								
Nr. 22636 Stützen aus Messing	Nr. 10763	Nr. 10767	Nr. LS 22631 Nr. RS 22632	Nr. LS 22633 Nr. RS 22634	Innendrücker Nr. 22635	Innendrücker Nr. 10755	Nr. 10747	Nr. 10735
								
Nr. 10722	Nr. 10761	Nr. 10765	Nr. LS 22611 Nr. RS 22612	Nr. LS 22613 Nr. RS 22614	Innendrücker Nr. 22615	Innendrücker Nr. 10753	Nr. 10745	Nr. 10733
								
Nr. 10723	Nr. 10762	Nr. 10766	Nr. LS 22601 Nr. RS 22602	Nr. LS 22603 Nr. RS 22604	Innendrücker Nr. 22605	Innendrücker Nr. 10754	Nr. 10746	Nr. 10734

Das Zubehör ist in Materialgruppen unterteilt, die farblich aufeinander abgestimmt sind. Damit ist eine Kombination innerhalb einer Gruppe gewährleistet. Bei Kombinationen unterschiedlicher Materialgruppen ergeben sich Farbunterschiede.

Zubehör

Messing und Bronze

					
B Nr. 22201 (Abb.) M Nr. 22301	B Nr. 22202 M Nr. 22302 (Abb.)	B Nr. 22203 (Abb.) M Nr. 22302	B Nr. 10597 M Nr. 10596 (Abb.)	B Nr. 10599 (Abb.) M Nr. 10598	B Nr. 22134 M Nr. 10681 (Abb.)
					
B Nr. 10704 (Abb.) M Nr. 10702	B Nr. 10668 M Nr. 10662 (Abb.)	B Nr. 10669 (Abb.) M Nr. 10663	B Nr. 10670 M Nr. 10664 (Abb.)	B Nr. 10691 Glas klar, Nr. 10695 Glas bronze M Nr. 10689 Glas klar, Nr. 10694 Glas (Abb.)	
					
B Nr. 10705 (Abb.) M Nr. 10703	B Nr. 10671 M Nr. 10665 (Abb.)	B Nr. 10672 (Abb.) M Nr. 10666	B Nr. 10673 M Nr. 10667 (Abb.)	B Nr. 10690 Glas klar, Nr. 10693 Glas bronze M Nr. 10688 Glas klar, Nr. 10692 Glas (Abb.)	
		Schutzbeschlag aus Messing			
Briefdurchwurf B Nr. 10572 (Abb.) M Nr. 10571	Briefdurchwurf B Nr. 10575 M Nr. 10574 (Abb.)				
					
Briefdurchwurf B Nr. 10640 (Abb.) M Nr. 10639	B Nr. 10551 M Nr. 10550	Nr. 10547 Nr. 10546	Nr. 10555 (180 mm) Nr. 10559 (130 mm) Nr. 10556 (180 mm) Nr. 10558 (130 mm)	M Nr. 22037 innen DIN rechts M Nr. 22036 innen DIN links	M Nr. 22037 außen DIN rechts M Nr. 22036 außen DIN links

Das Zubehör ist in Materialgruppen unterteilt, die farblich aufeinander abgestimmt sind. Damit ist eine Kombination innerhalb einer Gruppe gewährleistet. Bei Kombinationen unterschiedlicher Materialgruppen ergeben sich Farbunterschiede.

Technik & Co. | Vordächer | Holzdekor | Matisse | Rubens | Rembrandt | van Gogh | Dürrer | Chagall | Modellüren | E-Design | KOMPOtherm®

Schmuckstücke

Glasklar gestaltet

Glaskunst verleiht der Haustür das besondere Extra. Der Kreativität sind bei KOMPOtherm® Haustüren kaum Grenzen gesetzt. Ob Ornament-, Facetten- oder Bleiverglasung – wir setzen auf bewährte Techniken in Vollendung. In aufwendiger Handarbeit werden Glaselemente nach jahrhundertalter Tradition gefertigt. Und zugleich überzeugen neue Glaskunsttechniken durch ihren Charme: Klebe-, Motiv-, Relief- und Skulpturverglasungen sowie Glasappli-

kationen aus Künstlerhand machen unsere Haustüren zu echten Schmuckstücken. Gut zu wissen: Alle von uns verarbeiteten Gläser werden grundsätzlich als Wärmeschutzverglasung in Kombination mit einer Verbundsicherheitsglasscheibe ausgeführt. Denn Sicherheit und Energieeffizienz sind ebenso wichtig wie Ästhetik, meinen wir. Ihr Fachhändler zeigt Ihnen gerne die große Vielfalt unserer Verglasungen.

Charakter

mit stilischeren Glasvarianten



Bleiverglasung 1376



Motivverglasung 1338



Motivverglasung 1034



Motivverglasung 1438



Motivverglasung 1148

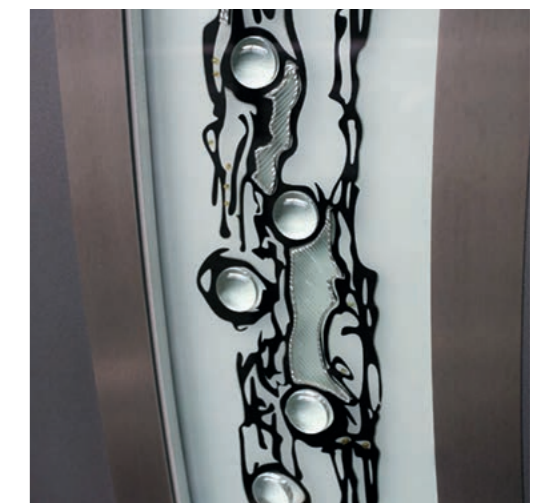

Motivverglasung 1433



Aluminium
Haustüren
der Extraklasse

Vom Haustürtraum zur Traumhaustür

Eine Idee setzt sich durch, sie heißt: **KOMPotherm®**.

Geben Sie Ihrem Hauseingang neue Akzente und ein unverwechselbares Äußeres mit einer KOMPotherm® Haustür.

Was wir hier nur bildlich präsentieren konnten, zeigt Ihnen Ihr KOMPotherm® Fachhändler in natura. Er bietet Ihnen die Gelegenheit, sich selbst von den Vorzügen und der Qualität zu überzeugen.

www.kompotherm.de

SABO Haustüren

Ringstrasse 1a
9543 St. Margarethen

Tel. +41 71 966 13 08
Mobile: +41 79 420 58 61

E-Mail: info@sabo-haustueren.ch www.sabohaustueren.ch



Technische Änderungen vorbehalten.
Drucktechnisch bedingte Farbabweichungen
vom Original-RAI-Farbtön sind möglich.
Printed in Germany

